

# PORTAILS, CLÔTURES, GARDE-CORPS & ABRIS

**SIB**   
LE PORTAIL PAR EXCELLENCE

FABRIQUÉS EN FRANCE



1 Retrouvez tous nos produits sur :  
[www.sib-europe.com](http://www.sib-europe.com)

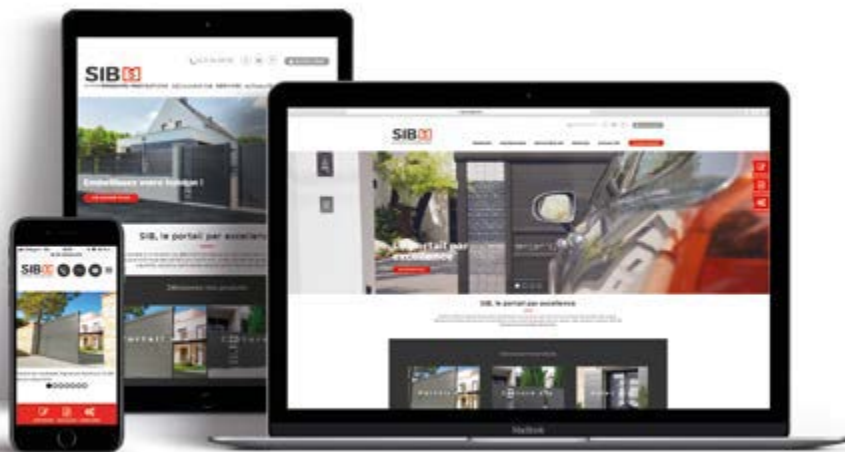

2 Vous avez un projet ? Notre configurateur est à votre disposition pour le visualiser.



3 Découvrez aussi nos portes de garage et volets à travers notre catalogue **FERMETURES**





# Portails, portes de garage, volets...

la Société d'Innovation du Bâtiment innove depuis plus de 45 ans pour le confort et l'embellissement de votre habitat.

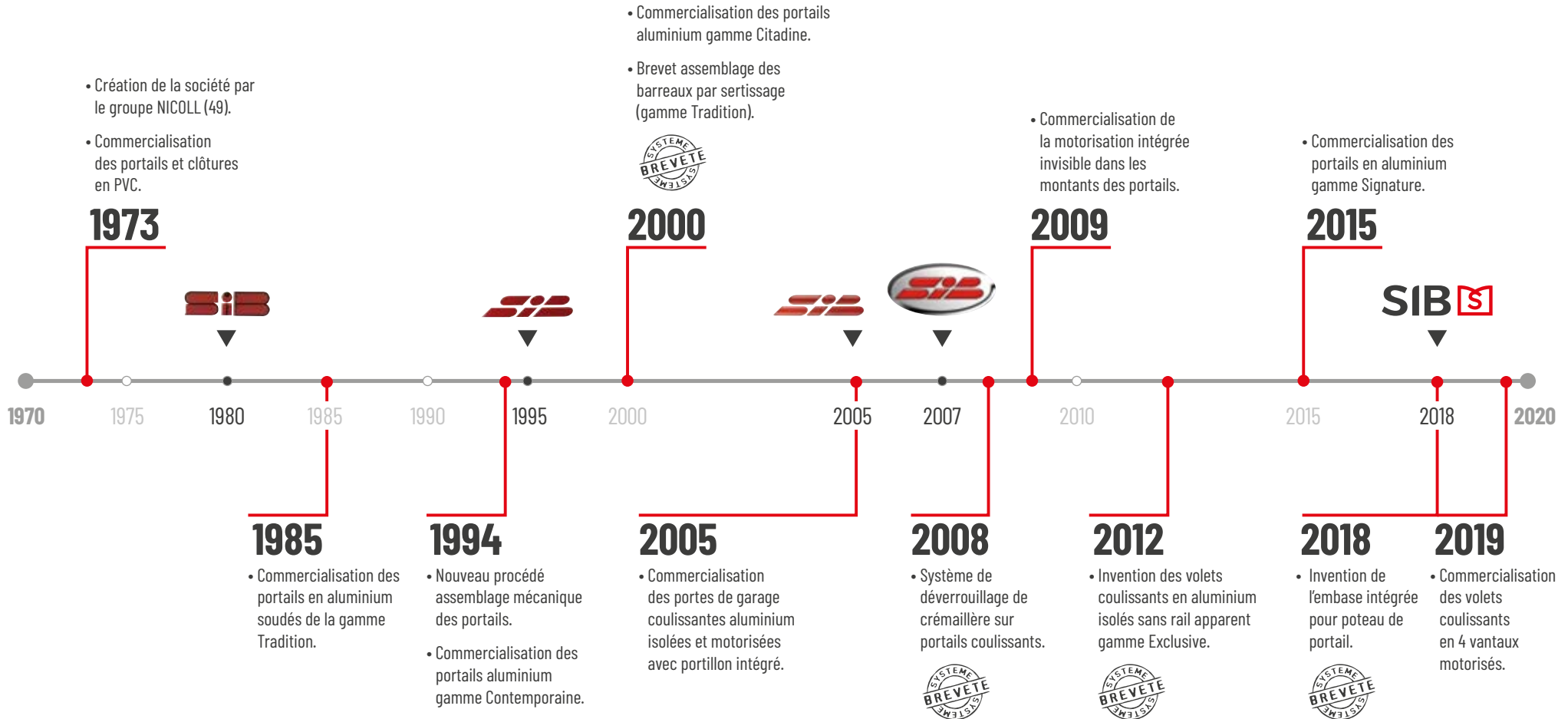



Modèle **ASTER C 255**  
Décor Futuriste



# Portails, clôtures, garde-corps & abris **SIB**

## Sommaire

---

<b>Informations générales</b>	<b>p. 2 à 13</b>
Le site internet SIB	p. 2
La gamme des produits SIB	p. 2
Présentation de la société SIB	p. 3
Les produits aluminium SIB, un art de vivre	p. 6 - 7
L'outil industriel	p. 8 - 9
Labels, garanties et nuancier	p. 10 - 11
Concrétisez votre projet	p. 12 - 13
<b>Les portails &amp; portillons</b>	<b>p. 14 à 71</b>
<b>Automatismes</b>	<b>p. 72 à 79</b>
<b>Totems &amp; numéros de rue</b>	<b>p. 80 - 81</b>
<b>Les clôtures</b>	<b>p. 82 à 103</b>
<b>Les garde-corps</b>	<b>p. 104 à 113</b>
<b>Les abris</b>	<b>p. 114 à 125</b>





La menuiserie aluminium est un art de vivre, elle nous inspire, nous invite à nous dépasser dans la création.



Moderne et esthétique, l'aluminium est le matériau idéal pour répondre à vos projets d'aménagement extérieur. Offrant un large choix de couleurs, textures, formes... les menuiseries aluminium se plient en effet à toutes vos envies, l'élégance et le design en plus !

Aujourd'hui associé à d'autres matières ou décliné selon différents décors (imprimé, découpe laser...), l'aluminium apporte une touche d'originalité supplémentaire à votre extérieur. Personnalisables et sur-mesure, les menuiseries aluminium deviennent un véritable élément de distinction. Vous affirmez votre personnalité dès l'entrée de votre propriété !

Recyclable à l'infini, nous avons fait le choix de l'aluminium afin de limiter l'impact environnemental.



*Soucieuse de limiter son impact environnemental, SIB a très tôt fait le choix de l'aluminium. En effet, plus que recyclable, l'aluminium est réutilisable à l'infini, et s'inscrit dans la durée sans perdre ses qualités initiales. Nécessitant peu d'entretien, les menuiseries aluminium sont donc insensibles aux agressions climatiques et conservent leur esthétique et leur performance pendant toute leur durée de vie. Enfin, pour vous apporter une totale satisfaction, SIB sélectionne rigoureusement des matériaux aux qualités connues et reconnues. Ainsi, nous garantissons la longévité et le bon fonctionnement de nos produits dans le temps.*



**SIB**   
SIBERIAN INDUSTRIAL BANK



Faites le choix de l'expertise  
et du savoir-faire SIB depuis 1973.



Au fil des décennies, la Société d'Innovation du Bâtiment s'est positionnée comme l'un des leaders des produits en aluminium pour l'aménagement extérieur.

Aujourd'hui, l'expertise de nos équipes et la performance de nos équipements industriels vous garantissent une qualité de fabrication optimale.

SIB est dotée de plusieurs centres d'usinage : chaque pièce est coupée à longueur, mortaisée, percée, usinée dans les 3 dimensions. Nos matériels sont programmés pour s'adapter à toutes les géométries de profils : droit, cintré et galbé.

Bénéficiant d'une main d'œuvre hautement qualifiée, chaque produit est monté par un seul opérateur pour vous apporter le plus

grand soin dans le montage et la qualité des assemblages.

Bien que véritable industriel, SIB a su conserver l'esprit de l'artisan. Chaque commande fait l'objet d'un montage manuel, de contrôle des assemblages en vue de garantir sa meilleure fiabilité dans le temps.

Enfin, pour vous apporter une entière satisfaction, le plus grand soin est apporté à nos produits sur la qualité du conditionnement. Ces différentes étapes, réalisées dans le respect des normes, vous garantissent un produit d'une très grande fiabilité, conforme à vos exigences, et font de SIB l'une des références sur le marché de l'aménagement extérieur.



FABRIQUÉS EN FRANCE

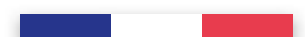



## Contrôle qualité & labels



Etape de contrôle en fin de montage : chaque commande est validée avant emballage du produit. Le contrôleur va vérifier l'aspect dimensionnel, les coloris, options, fonctionnement des organes, apposer le marquage NF-CE attestant de la conformité du matériel livré. En cas d'anomalie, le matériel est réintégré dans le processus de fabrication pour modification.

**Les +** le traitement de surface des profils par thermolaquage bénéficie des labels de qualité QualiLaquage® et Qualimarine®, offrant une tenue du laquage garantie 10 ans.



Les peintures utilisées dans le cadre des certifications de l'ADAL sont en poudre à base de résines polyester. Elles font l'objet d'un agrément préalable qui vérifie leurs bonnes caractéristiques de tenue dans le temps. La poudre agréée de qualité « superdurable » (également appelée classe 2) est une poudre de laquage haute durabilité. Les liants et les pigments utilisés dans ces produits offrent une excellente résistance aux UV et aux intempéries. SIB a fait le choix de poudres de qualité classe 2 pour l'ensemble des teintes texturées de ses nuanciers standard et hors standard favori.

Garantie de bonne tenue de 10 ans sauf chêne doré. Pour le coloris chêne doré, la garantie de bonne tenue est de 5 ans. Conditions d'application : voir conditions générales de garantie.



**Protégeons l'environnement :** La conversion au Zirconium remplace la chromatisation trop polluante.

## Un traitement chimique sans chrome

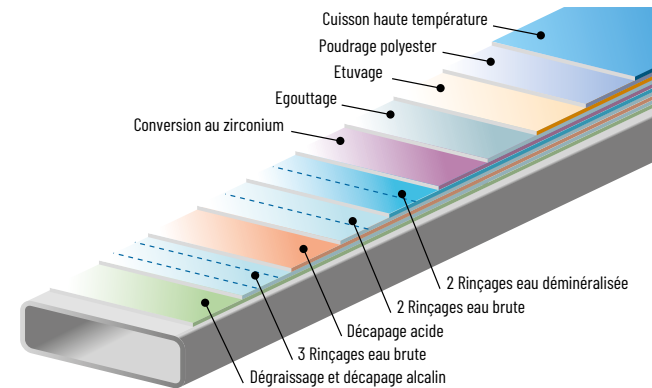

## Entretien



Les garanties SIB sont assujetties à l'obligation d'effectuer régulièrement un entretien préventif. Voir conditions générales de vente.

L'entretien et la maintenance des menuiseries sont une nécessité vis-à-vis de son aspect et de son comportement. L'objectif est de compenser l'inévitable usure normale des produits ainsi que leur vieillissement naturel. L'entretien et la maintenance consistent à :

- Nettoyer périodiquement la menuiserie,
- Lubrifier 1 fois par an certaines pièces mécaniques nécessaire au bon fonctionnement,
- Vérifier que les orifices de drainage (permettant l'écoulement des eaux) ne sont pas obstrués.



**\* PORTAILS, CLÔTURES, BRISE-VUES, GARDE-CORPS**

Nuancier standard - non contractuel

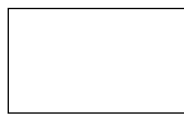

Blanc 9016 satiné



Ivoire 1015 satiné



Bronze 8019 texturé



Bleu Canon métallisé



Rouge pourpre 3004 texturé



Vert 6005 texturé



Gris 7016 texturé



Gris 2900 sablé



Gris 9007 texturé



Gris beige 7006 texturé



Noir 2100 sablé



Noir 9005 texturé

Nuancier hors-standard - non contractuel



Bleu 5003 texturé



Bleu 5014 texturé



Gris 9006 texturé



Gris 7039 texturé



Bleu 5023 texturé



Vert 6021 texturé



Vert 6009 texturé

**\* Pour la gamme Optimo® (portails et clôtures), les claustras et les abris, se référer aux pages correspondantes.**



Personnalisez votre portail en choisissant la teinte qui s'accordera parfaitement à votre environnement. Pour répondre aux projets de tous, SIB propose un nuancier standard composé de nombreuses teintes, des plus classiques aux plus tendances.

En option :



Retrouvez les nuanciers SIB sur notre site internet.  
[www.sib-europe.com](http://www.sib-europe.com)



Portail **TIMES 255** - Décor tôle découpée Éventail  
Brise-vue **ESTAMPE** - Décor Éventail

# 6 étapes pour vous aider à concrétiser votre projet

## 1- VOUS ÊTES PLUTÔT :

• Moderne

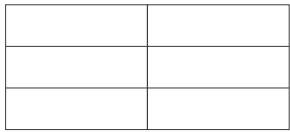

• Classique

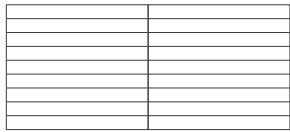

• Tradition

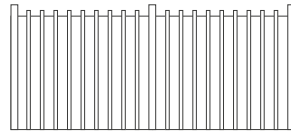

## 2- VOUS SOUHAITEZ RESTER CACHÉ OU ÊTRE VU ?

• Portail plein



• Portail semi-ajouré

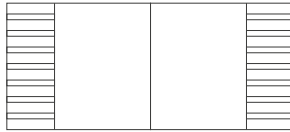

• Portail ajouré

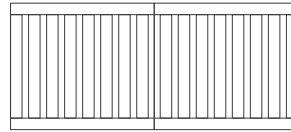

## 3- VOUS PRÉFÉREZ ?

• Droit

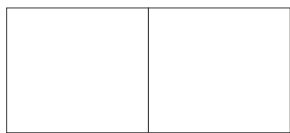

• Anse de panier

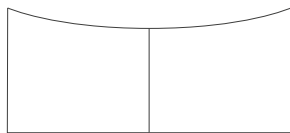

• Anse de panier inversé

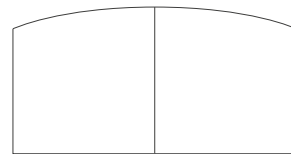

• Chapeau de gendarme

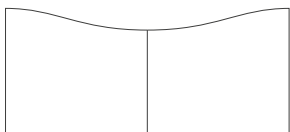

• Chapeau de gendarme inversé

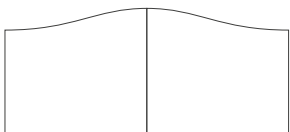

## 4- VOUS CHOISISSEZ ?

• Portail battant

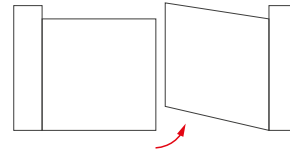

• Portail coulissant

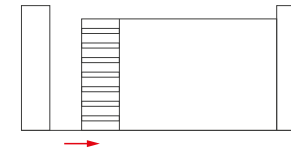

• Portail coulissant télescopique

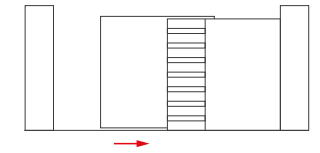

## 5- VOUS OPTEZ POUR :

• Le mode manuel

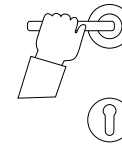

• Le mode automatique



## 6- VOUS DÉSIREZ UN AUTRE PRODUIT ?

• Clôture

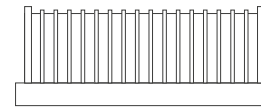

• Garde-corps

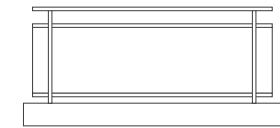

• Carports

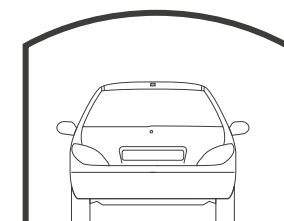

• Abris de terrasse / Pergolas

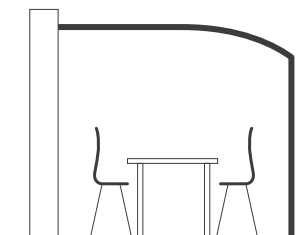

Portail et portillon **CORSIVA C 255**  
Décor tôle perforée bulles de savon





## Les portails & portillons

### Les Modernes

---

#### PORTAILS COULISSANTS OU BATTANTS AU CHOIX :

 À ouverture motorisée avec télécommande

 À ouverture manuelle

La gamme Signature p. 16 à 35

Créez votre portail

Les décors

Modèles sans décor

Portails télescopiques

Icônes

Points forts

**NEW** La gamme Quadra p. 36 à 39

La gamme Optimo® p. 40 - 41



Modèle **CIRCO 255**  
Tôle perforée ronds

## **LES + PRODUIT**

### **GAMME SIGNATURE :**

- **DESIGN MODERNE** : lignes fluides et épurées, chapeau de finition extra plat et oreilles de gonds profilées ;
- **ULTRA PERSONNALISABLE** : 3 types de remplissage et plus de 30 décors au choix ;

- **ROBUSTESSE** : assemblage mécanique tenon mortaises, section montants 110 x 70 et traverses 100 x 40, cloisonnement avec chambre anti-déformation ;
- **FIABILITÉ** : accessoires inox ;
- **FINITION** : poignée et rosace design en aluminium anodisé, double battement central, joint d'occultation anti-pince-doigts côtés gonds.



# Créez un portail unique à votre image

## 1- REMPLISSAGE

- 3 lames de remplissages au choix :  
255 / 170 / Brise-vent 150

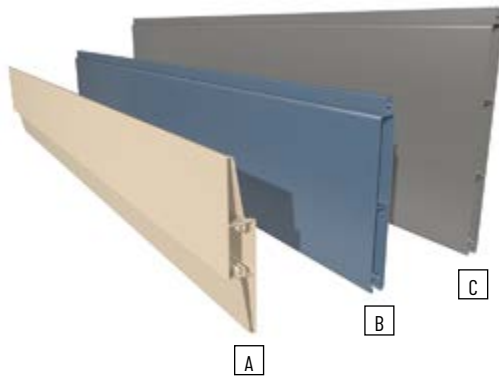

- A- Lame brise-vent 150 x 25 mm\*
- B- Lame de 170 x 18 mm
- C- Lame de 255 x 18 mm

**Les +**

\*Tout en offrant une occultation extérieure maximum, les lames laissent circuler l'air réduisant ainsi la prise au vent.

- À l'horizontale ou à la verticale



## 2- ZONES DE DÉCOR

- De 1 à 4 zones
- Verticales (droit ou biais) et/ou horizontales  
(ci-dessous quelques exemples, retrouvez toutes les possibilités en pages 44-45)

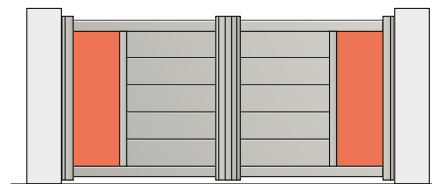

Arial 255

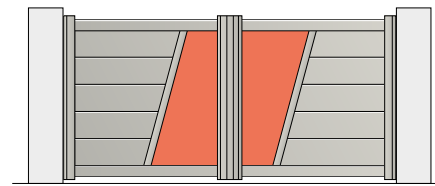

Circo 255

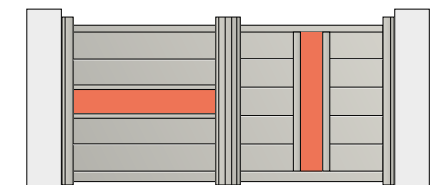

Mistral 255 M

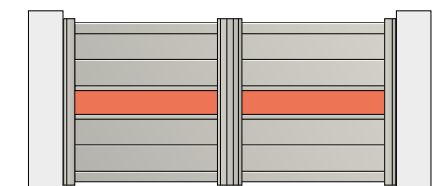

Nordica 255 M

## 3- TYPES DE DÉCOR

Jouez avec les matières !

■ Décors tôles perforées / découpées

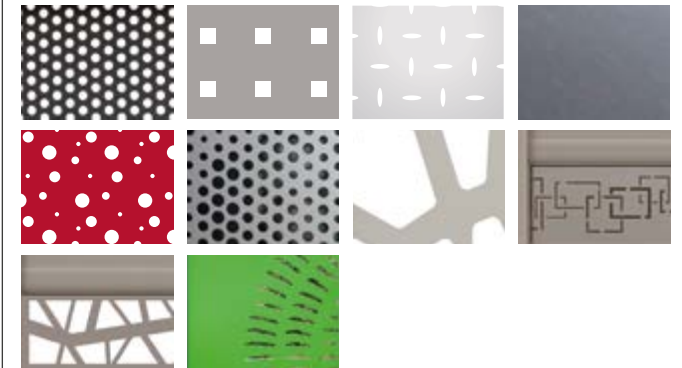

■ Décors alu



■ Décors vitrés



■ Autres

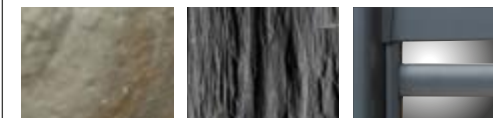

Voir pages décors en détail - pages 22 à 37

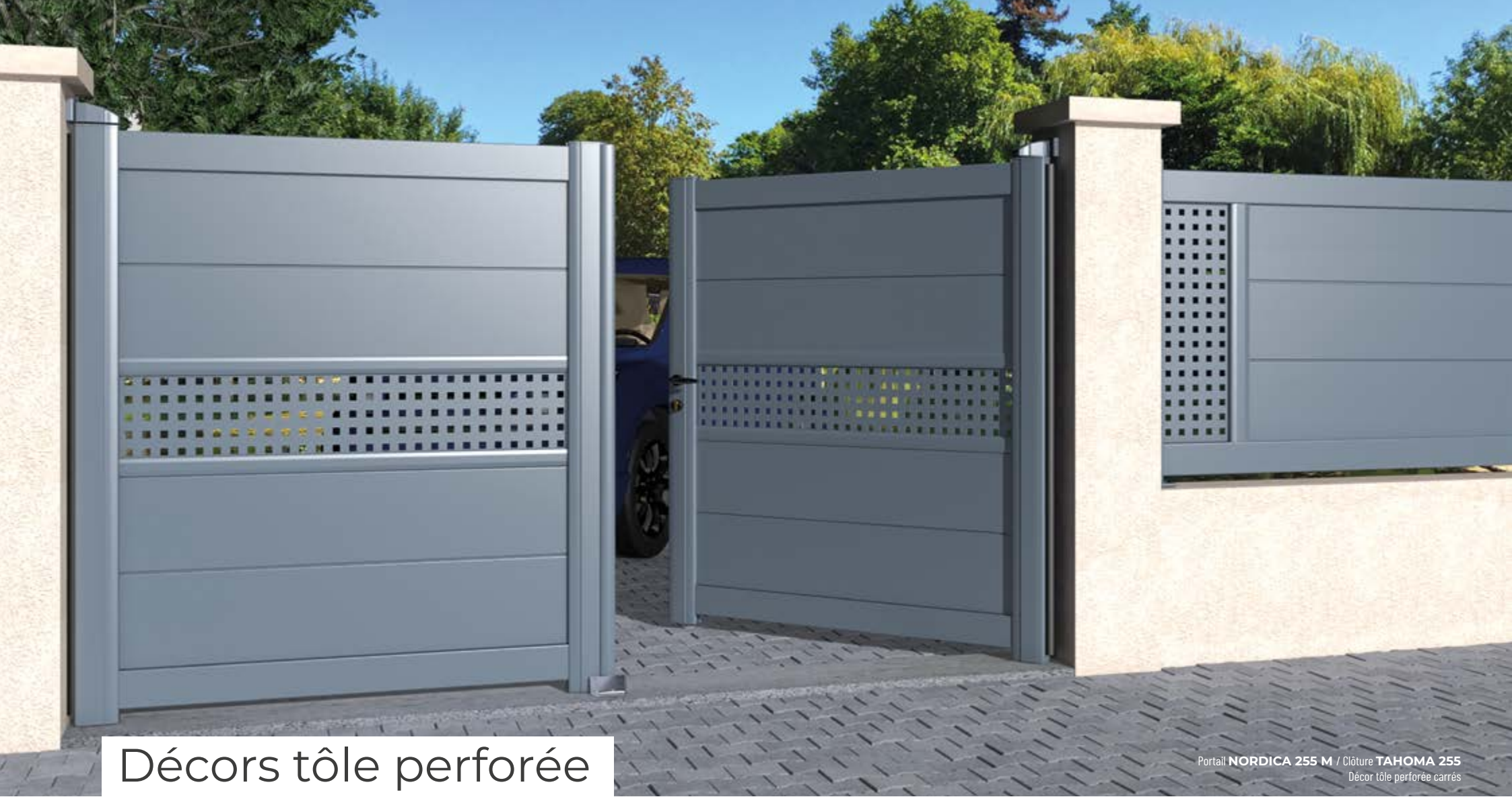

Portail **NORDICA 255 M** / Clôture **TAHOMA 255**  
Décor tôle perforée carrés

# Décors tôle perforée

Les types de remplissage parties ajourées possibles portails & clôtures

Décors tôle

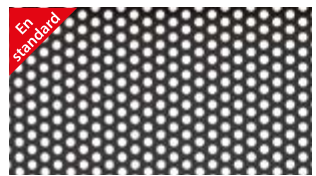

Tôle perforée ronds

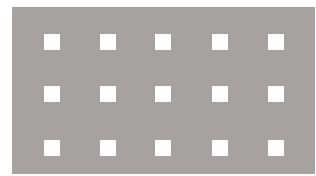

Tôle perforée carrés



Tôle perforée ellipses



Tôle lisse

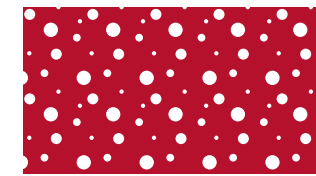

Tôle perforée bulles de savon



Portail **NORDICA C M 255**  
Décor Labyrinthe

## Décors tôle découpée

Les types de remplissage tôles découpées possibles portails & clôtures

Décor Labyrinthe\*



Décor Arte\*



**!** **\*ATTENTION**  
les options décors parements de pierre,  
vitrages textile, tôles découpées et LEDs  
sont indisponibles pour les décors en biais.

\*Montages panneaux décors : horizontal uniquement.

Décors tôle découpée



Optique

Décors tôle grignotée



Opus

# Décors tôle découpée « Estampe »



13 décors en découpe laser coordonnés avec la gamme de brise-vues ESTAMPE



Décor EPI DE BLÉ



Décor HORIZON



Décor FUTURISTE



Décor TROPICAL



Décor DISPERSION



Décor ILLUSION



Décor ENVOLÉE



Décor VARIATION

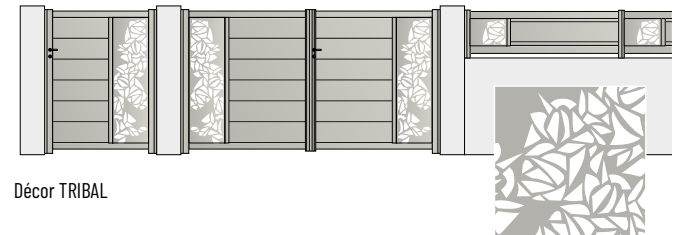

Décor TRIBAL



Décor HERBAGE



Décor ÉVENTAIL

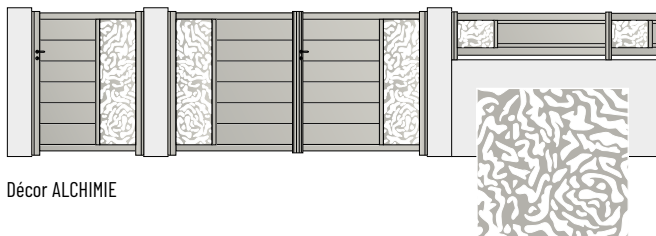

Décor ALCHIMIE



Décor FRÉQUENCE



Portail ARIAL 255  
Décor Variation



Modèle **ORIGIN 255**  
Décor Lignée

## Décors alu

Les types de motifs et de remplissage possibles portails & clôtures



### Décor Esquif

- *Insert finition anodisée*
- *Remplissage avec alternance de lames larges de 255 x 18 mm et lames de 85 x 18 mm.*
- *Décor 1 face ou 2 faces (au choix).*



### Décor Équilibre

- *Bandeau finition anodisée,*
- *Remplissage en partie haute avec 3 lames de 85 x 18 mm dont 2 avec décor en aluminium anodisé naturel et lames larges de 255 x 18 mm.*
- *Décor 1 face ou 2 faces (au choix).*



### Décor Lignée

- *Profil aluminium anodisé,*
- *Remplissage lames larges de 255 x 18 mm.*
- *Décor 1 face ou 2 faces (au choix).*



## Panneaux design



Décor ARTE  
Lames larges 255 x 18 mm



Décor RECTANGLE  
Lames larges 255 x 18 mm



Décor EDGE  
Lames larges 255 x 18 mm



Décor CIRCLE  
Lames larges 255 x 18 mm



Décor OVAL  
Lames larges 255 x 18 mm

**Les +** *Panneaux composites constitués de 2 parements en tôle d'aluminium laquée et collée sur une âme en mousse isolante haute densité extrudée de 18 mm. Motifs décoratifs en aluminium anodisé naturel seul.*



Décors alu anodisé

Modèle ORIGIN C 255 - DÉCOR 4  
Parements aluminium anodisé



Modèle ORIGIN 255 - DÉCOR 1  
Parements aluminium anodisé



Modèle ORIGIN 255 - DÉCOR 4  
Parements aluminium anodisé



# Décors pierre



Modèle **ASTER MIXTE**  
150 V (gauche) / 150 H (droite)  
Décor Ardoise

## Décors parement de pierre\*



Mica

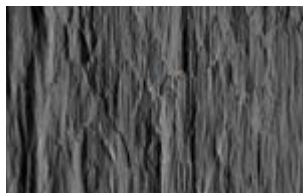

Ardoise

Alliance parfaite de la matière et du design, le décor en parement de pierre donne du caractère à votre portail. Décliné en deux modèles, ce décor s'harmonise parfaitement avec les différentes teintes du nuancier SIB.

Montages panneaux décors : horizontal et/ou vertical.

**!** \*ATTENTION les options décors parements de pierre, vitrages textile, tôles découpées et LEDs sont indisponibles pour les décors en biais.

# Décors barreaudages



Lisses

Portail **ARIAL BRISE-VENT**  
Décor lisses 60 x 18 mm



Lisses 60 x 18 mm

# Décors vitrés



Modèle **MISTRAL M 255**  
Décor Maille

## Décors vitrage textile incrusté\*

Profitez de la lumière avec le décor en vitrage et son jeu de transparence. Le motif tissu apporte une touche d'originalité en plus.

Montages panneaux décors : horizontal et/ou vertical.

Dans le cas de décors verticaux, le décor vitrage sera obligatoirement positionné côté pilier.

## Décor vitrage LEDs\* (compatible MI24)



Modèle **NORDICA H 255**  
Décor LEDS

Illuminez votre entrée avec le bandeau LEDS !

**!** **\*ATTENTION** les options décors parements de pierre, vitrages textile, tôles découpées et LEDS sont indisponibles pour les décors en biais.

## Décor vitre opale (blanc dépoli)

Laissez passer la lumière tout en préservant votre intimité !

L'aspect dépoli vous protège des regards indiscrets.

Dans le cas de décors verticaux, le décor vitrage sera obligatoirement positionné côté pilier.



OPALE - blanc dépoli



# Modèles sans décor



# Modèles sans décor



Modèle LUCIDA 2



Modèle LUCIDA C-6



Modèle LUCIDA 4

## Modèles semi-ajourés / ajourés



Modèle **TRAMONTANE**  
Lisses 100 x 18 mm



Modèle **ZÉPHIR**  
Lisses 100 x 18 mm  
Remplissage 85 x 18 mm



Modèle **TAHOMA C 255**  
Décor Maille

## Portail coulissant télescopique

Composé de deux panneaux coulissants escamotables, dont le premier vient entraîner le second et qui se superposent lors de l'ouverture, le portail télescopique SIB est idéal pour une parfaite optimisation de l'espace. Il permet ainsi de répondre au plus grand nombre de demandes de portails coulissants avec un refoulement réduit (largeur de refoulement divisée par 2). Afin de s'adapter à tous les projets, SIB décline ce portail sur les collections Moderne et Classique, pour tous les portails de forme droite. Personnalisable et sur-mesure, chacun pourra trouver le portail qui conviendra parfaitement au style architectural de son habitation.

**!** Disponible uniquement sur portail droit.  
Tous les modèles de la gamme Signature sont réalisables en télescopiques (hors décors tôle découpée, tôle perforée bulles de savon, tôle perforée carrés et lisses 60 x 18).  
Les modèles Bernanos C, Fleuriot C et Flaubert C de la gamme Contemporaine sont également disponibles en télescopiques.



Modèle TAHOMA C 255  
Décor Maille



Modèle ORIGIN C 255



Modèle TAHOMA C 255  
Option tôle lisse



Modèle TAHOMA C 255  
Option tôle lisse

# Les portails battants proposés dans la gamme Signature

## LÉGENDES

### Remplissage

Lames de 255 x 18



Lames de 170 x 18 mm



Lames brise-vent 150 mm



### Emplacement du décor

M = décor milieu

H = décor haut

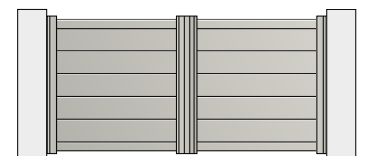

Origin 255 / Origin 170 / Origin brise-vent <sup>(1)</sup>  
Origin 255 vertical / Origin 170 vertical /  
Origin brise-vent vertical

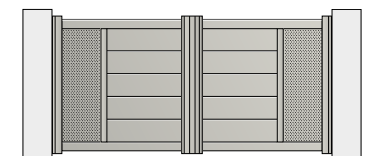

Ariel 255 / Ariel 170 / Ariel brise-vent  
Ariel 255 vertical / Ariel 170 vertical /  
Ariel brise-vent vertical

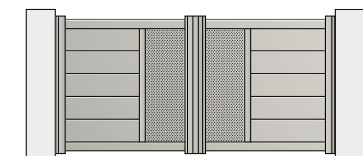

Aster 255 / Aster 170 / Aster brise-vent  
Aster 255 vertical / Aster 170 vertical /  
Aster brise-vent vertical

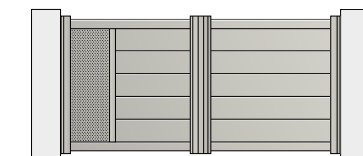

Tahoma 255 / Tahoma 170 / Tahoma brise-vent <sup>(1)</sup>  
Tahoma 255 vertical / Tahoma 170 vertical /  
Tahoma brise-vent vertical <sup>(1)</sup>

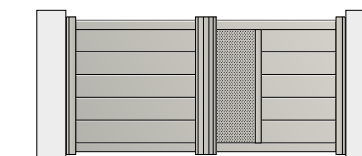

Times 255 / Times 170 / Times brise-vent <sup>(1)</sup>  
Times 255 vertical / Times 170 vertical /  
Times brise-vent vertical <sup>(1)</sup>

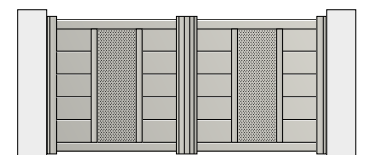

Mandinga 255 / Mandinga 170 / Mandinga brise-vent

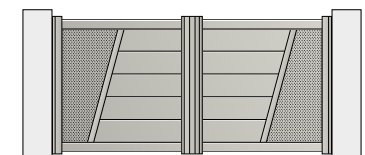

Corsiva 255 / Corsiva 170 / Corsiva brise-vent

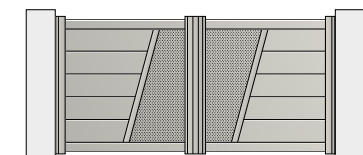

Circo 255 / Circo 170 / Circo brise-vent

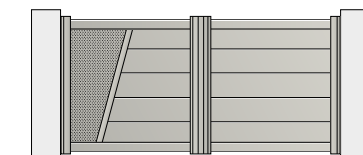

Vazari 255 / Vazari 170 / Vazari brise-vent <sup>(1)</sup>

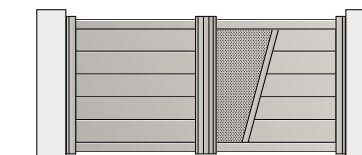

Canela 255 / Canela 170 / Canela brise-vent <sup>(1)</sup>

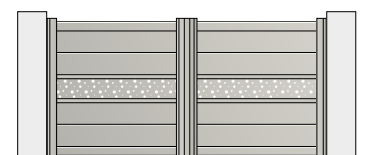

Nordica 255 (M ou H)

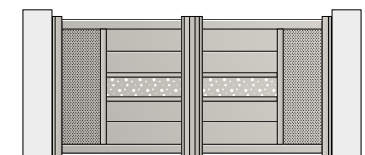

Calibri 255 (M ou H)

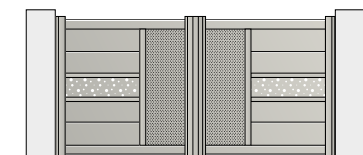

Santor 255 (M ou H)

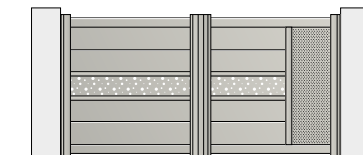

Verdana 255 (M ou H)

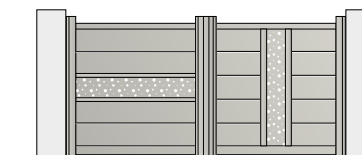

Mistral 255 (M ou H)

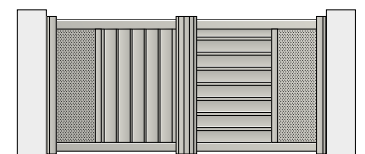

Ariel Mixte  
150 V (gauche) / 150 H (droite)

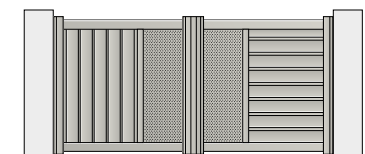

Aster Mixte  
150 V (gauche) / 150 H (droite)

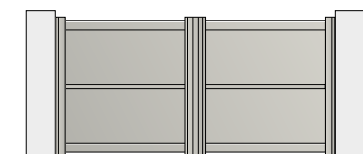

Caladea

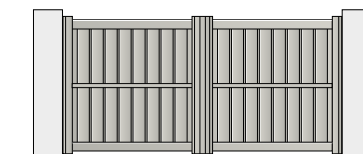

Lucida 1  
150 V (haut) / 150 V (bas)

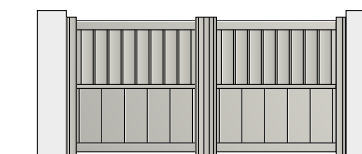

Lucida 2  
150 V (haut) / 255 V (bas)

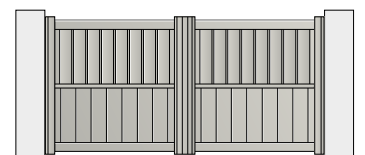

Lucida 3  
150 V (haut) / 170 V (bas)

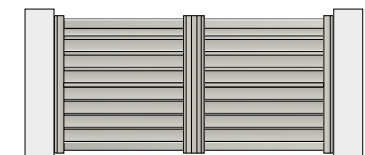

Lucida 4  
150 H (haut) / 150 H (bas)



Lucida 5  
150 H (haut) / 255 H (bas)

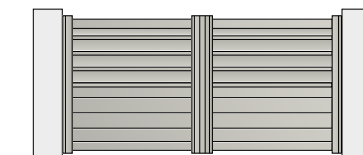

Lucida 6  
150 H (haut) / 170 H (bas)

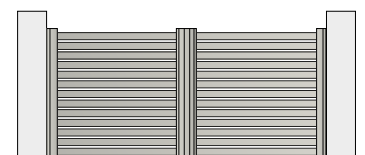

Tramontane

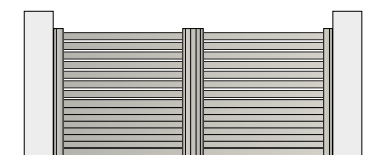

Zéphir

**!** (1) Si le remplissage lames brise-vent > 2000 mm, montant supplémentaire



Les portails coulissants proposés dans la gamme Signature



Origin C 255 / Origin C 170 / Origin C brise-vent<sup>(1)</sup>  
Origin C 255 vertical / Origin C 170 vertical /  
Origin C brise-vent vertical



Ariel C 255 / Ariel C 170 / Ariel C brise-vent<sup>(1)</sup>  
Ariel C 255 vertical / Ariel C 170 vertical /  
Ariel C brise-vent vertical

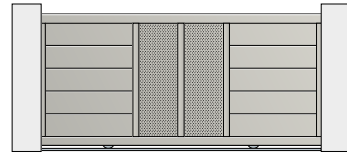

Aster C 255 / Aster C 170 / Aster C brise-vent<sup>(2)</sup>  
Aster C 255 vertical / Aster C 170 vertical /  
Aster C brise-vent vertical



Tahoma C 255 / Tahoma C 170  
Tahoma C 255 vertical / Tahoma C 170 vertical  
Tahoma C brise-vent vertical

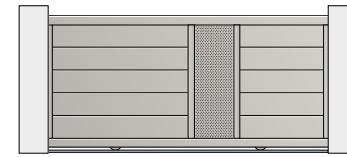

Times C 255 / Times C 170 / Times C brise-vent<sup>(3)</sup>  
Times C 255 vertical / Times C 170 vertical /  
Times C brise-vent vertical

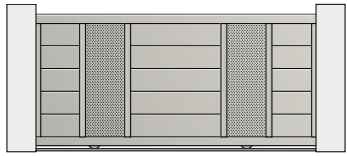

Mandinga C 255 / Mandinga C 170 / Mandinga C brise-vent<sup>(1)</sup>

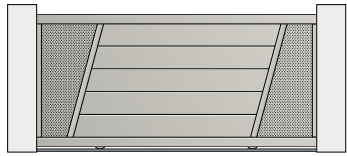

Corsiva C 255 / Corsiva C 170

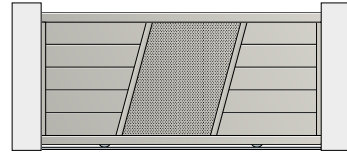

Circo C 255 / Circo C 170

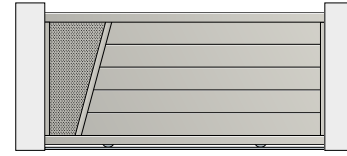

Vazari C 255 / Vazari C 170

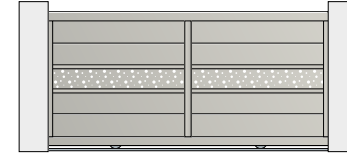

Nordica C (M ou H) 255

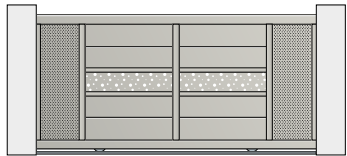

Calibri C (M ou H) 255

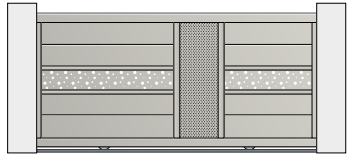

Santor C (M ou H) 255

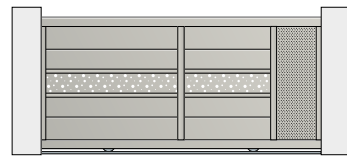

Verdana C (M ou H) 255

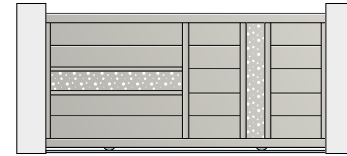

Mistral C (M ou H) 255

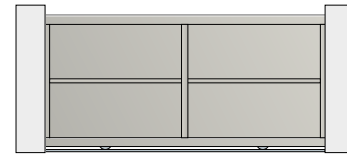

Caladea C

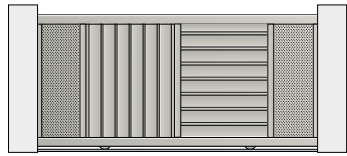

Ariel C Mixte  
150 V (gauche) / 150 H (droite)

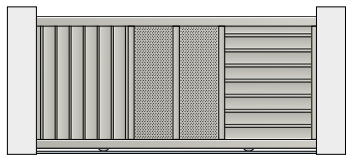

Aster C Mixte  
150 V (gauche) / 150 H (droite)

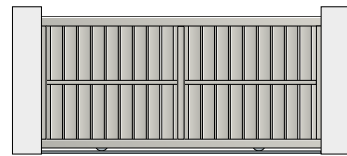

Lucida C - 1  
150 V (haut) / 150 V (bas)

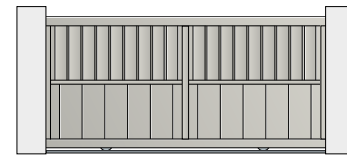

Lucida C - 2  
150 H (haut) / 255 V (bas)

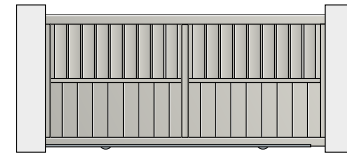

Lucida C - 3  
150 V (haut) / 170 V (bas)

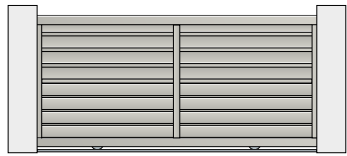

Lucida C - 4  
150 H (haut) / 150 H (bas)

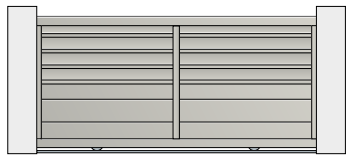

Lucida C - 5  
150 H (haut) / 255 H (bas)

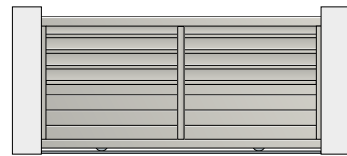

Lucida C - 6  
150 H (haut) / 170 H (bas)



Tramontane C



Zéphir C



(1) Si le remplissage lames brise-vent > 2000 mm, montant supplémentaire

(2) impossible si le portail > 5000 mm

(3) impossible si le portail > 4000 mm



Les modèles Ariel C, Aster C, Caladea C, Calibri C, Circo C, Corsiva C, Lucida C, Mandinga C, Mistral C, Nordica C, Origin C, Santor C, Tahoma C, Times C, Vazari C et Verdana C sont disponibles en télescopiques.



Les décors découpe laser (décor Estampe) et les tôles perforées bulles de savon et carrés sont **IMPOSSIBLES**.

## Les portillons proposés dans la gamme Signature

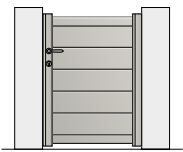

Origin 255 / Origin 170 / Origin brise-vent /  
Origin 255 vertical / Origin 170 vertical /  
Origin brise-vent vertical

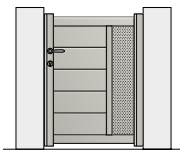

Arial 255 / Arial 170  
Arial brise-vent

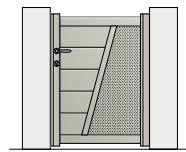

Corsiva 255 /  
Corsiva 170  
Corsiva brise-vent

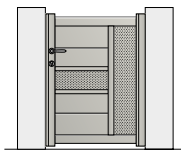

Calibri 255 (M ou H)

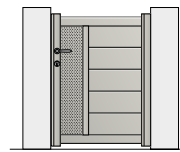

Aster 255 / Aster 170  
Aster brise-vent

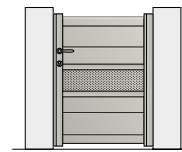

Nordica 255 (M ou H)

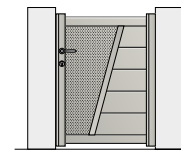

Circo 255 / Circo 170  
Circo brise-vent

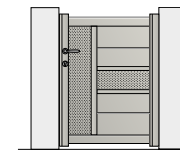

Santor 255 (M ou H)

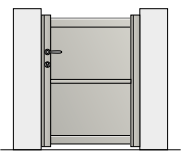

Caladea

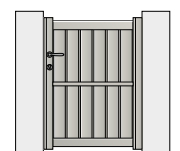

Lucida 1

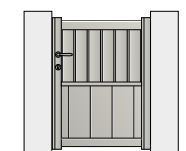

Lucida 2

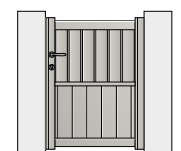

Lucida 3



Lucida 4

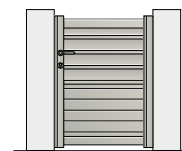

Lucida 5



Lucida 6

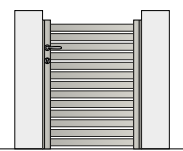

Tramontane



Zéphir



Modèle **CIRCO 255**  
Décor tôle bulles de savon

**CLÔTURES ASSORTIES VOIR PAGES 84-85**

# Les points forts & accessoires - Gamme Signature

## Gamme Signature, un portail à votre image

Ultra-personnalisable, la gamme SIGNATURE se distingue par les nombreuses options de décoration proposées. Chaque modèle de cette gamme, unique sur le marché, est une véritable création. Décor vertical et / ou horizontal, découpées, vitrages, parements de pierre... chacun peut concevoir le portail qui lui correspond.

Les profils aux lignes épurées, associés aux différents remplissages (lames de 255, de 170 ou lames brise-vent), offrent un design et une élégance incomparables aux différents modèles. Idéale pour une architecture résolument moderne ou contemporaine, cette gamme s'intègre aussi bien en neuf qu'en rénovation.



Pivot crapaudine avec chapeau coordonné au design du montant



Montant avec chapeau de finition extra plat



Détail traverse et montant pilier avec joint anti-pince-doigts



Double battue avec profil de finition



Oreille de gond profilée

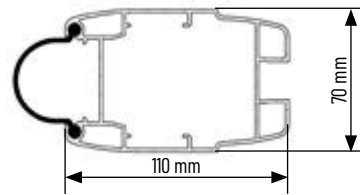

Montant - vue de dessus

## Les accessoires



Poignée et rosace pour barillet en alu anodisé



Gond inox à sceller



Sabot inox pour portail manuel



Ensemble gond inox à visser  
2 points avec cache-gond

Gamme Signature	Section de profils
Montant ouvrant à la française	Alu 110 x 70
Montant coulissant	Alu 100 x 40
Traverse ouvrant à la française	Alu 100 x 40
Traverse coulissant	Alu 110 x 70
Remplissage	Alu 255 x 18 - Alu 170 x 18 - Brise-vent 150 x 25

Hauteur en mm	Jusqu'à 2000 selon modèles	Gamme Signature - Largeur (mm)		
		Portillons	Portails à 2 vantaux égaux	Portails coulissants sur rail
		Jusqu'à 2500	Jusqu'à 5000	Jusqu'à 6000 (4500 pour les autoportants et 5000 pour les télescopiques)

CE	Portails manuels et automatisés conformes à la nouvelle - Réglementation Européenne (Norme NF - EN 13241-1)
	<b>PROCÈS VERBAUX :</b> BV 06-083 Pour portails manuels BV 06-083/A Pour portails coulissants BV 06-083/B Pour portails autoportants BV 06-083/C Pour portails avec automatisme enterré BV 06-083/D Pour portails avec automatisme à vérins

Conformément à la norme européenne NF - EN 13241-1 tous les portails battants présentent un jeu de 25 mm de chaque côté des gonds avec joint anti-pince-doigts.

**NEW**



## **LES + PRODUIT**

### **GAMME QUADRA :**

#### **• DESIGN SOBRE ET ÉLÉGANT ;**

- Disponible jusqu'à 5 000 mm en portails battants et 6 000 mm en portail coulissant.
- Pose de base sur oreilles de gonds : gonds invisibles de l'extérieur.
- Portail battant : possibilité de motorisation intégrée dans le montant, totalement invisible de l'extérieur **(EXCLUSIVITÉ SIB®)**.

## Nouvelle gamme Quadra

Afin de répondre aux tendances actuelles en terme de d'aménagement extérieur et d'architecture, SIB lance QUADRA, une gamme de portails et clôtures au design minimaliste. Les lignes sont simples et épurées pour un esprit industriel et urbain.

Résistants et fiables, les portails QUADRA apportent une vraie réponse au besoin de sécurité et d'intimité.

Fabriquée en France, QUADRA est disponible jusqu'à 5 000 mm pour les portails battants et 6 000 mm pour les coulissants.

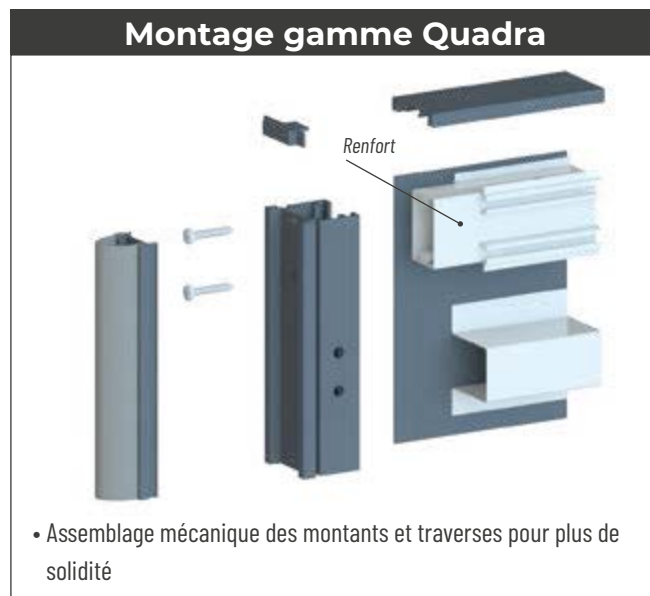



NEW



Choisissez parmi 3 designs, disponibles en portails battants, portillons, coulissants et clôtures.

Selon la hauteur souhaitée, votre portail ou clôture QUADRA sera composé de 2 ou 3 caissons horizontaux de hauteur identique, pour un design tout en sobriété.

Les portails et clôtures QUADRA, d'une épaisseur de 60 mm, sont constitués d'une structure emprisonnée entre deux tôles lisses.

Les accessoires (gonds, sabots, serrures, rail pour coulissant) sont en acier inoxydable pour une excellente qualité d'utilisation dans le temps.

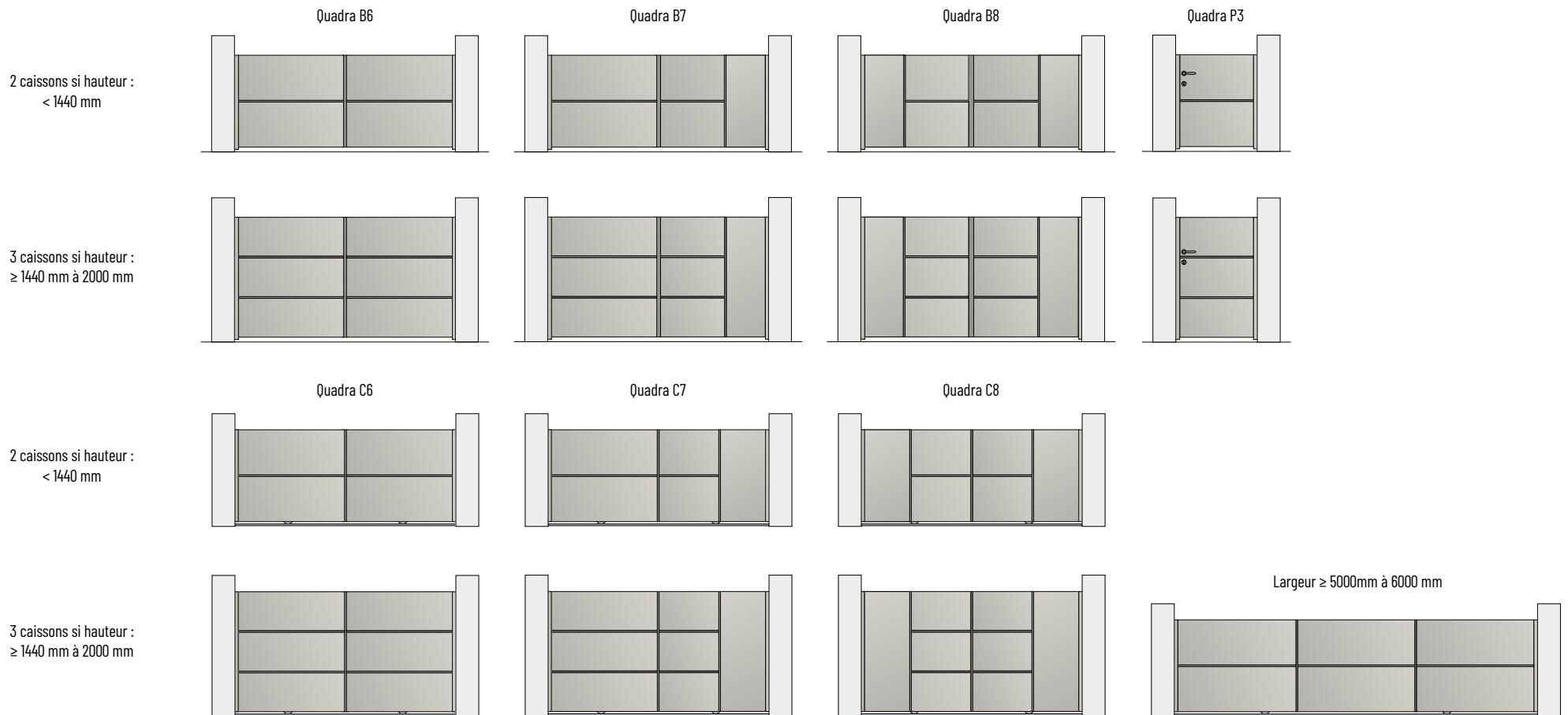



## **LES + PRODUIT**

### **GAMME OPTIMO® :**

- **EXCELLENT RAPPORT QUALITÉ / PRIX ;**
- **GAMME COMPLÈTE :** 4 types de remplissage, 8 modèles et 3 coloris au choix.





Modèle **HERCULE**  
Remplissage 150 x 30 mm



Modèle **PHÉNIX**  
Remplissage 210 x 30 mm



## Gamme Optimo®, une offre standardisée, alliance de simplicité et modernité

Modèles pleins - Lames larges (en standard ou haors-standard)



Phénix



Phénix C

Modèles ajourés - Lames ajourées (hors-standard uniquement)



Andromède



Andromède C

Modèles mixtes (hors-standard uniquement) : soubassement plein / partie haute ajourée



Hercule



Hercule C

Modèles persiennés - Lames persiennées (en standard ou haors-standard)



Orion



Orion C

**CLÔTURES ASSORTIES VOIR PAGE 87**



Modèle **NICE** - existe en Citadine alu modèle **SANTA FÉ**  
Lames alumax 85 x 18 mm



## Les Classiques

---

### PORTAILS COULISSANTS OU BATTANTS AU CHOIX :

 A ouverture motorisée avec télécommande

 A ouverture manuelle

Les différences entre Contemporaine & Citadine p. 45

Modèles pleins p. 46 - 47

Modèles semi-ajourés p. 48 - 49

Modèles ajourés p. 50 - 51

Icônes p. 52 à 54

Les points forts p. 55



Modèle **VALPARAISO** - existe en Contemporaine modèle **RONCARD**  
Lames alu 85 x 18 mm  
Barreaux alu 75 x 18 mm

## **LES + PRODUIT**

### **GAMMES CONTEMPORAINE & CITADINE :**

- **DESIGN INTÉMPOREL ;**
- **PERSONNALISABLE** : 14 formes de galbes pour la gamme Contemporaine et 5 pour la gamme Citadine, 3 sens de remplissage, 2 types de barreaudage
- **FIABILITÉ** : accessoires inox ;

- **ROBUSTESSE** : assemblage mécanique tenon mortaises, section montants 100 x 60 et traverses 100 x 40 pour la gamme Contemporaine et section montants 80 x 50 et traverses 70 x 35 pour la gamme Citadine, cloisonnement avec chambre anti-déformation ;
- **FINITION** : poignée et plaque de propreté en aluminium laqué au coloris du portail, double battement central, joint d'occultation anti-pince-doigts côtés gonds.

# Les « Classiques » se déclinent en 2 gammes

## GAMME CONTEMPORAINE

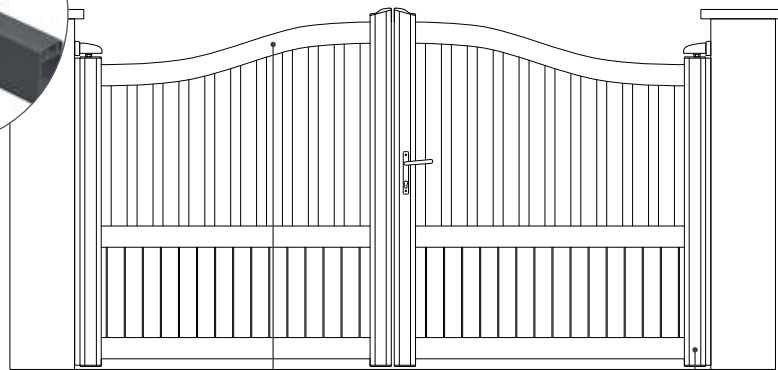

• Traverse 100x40

• Montant 100x60 + clips

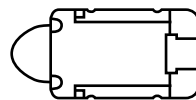

## GAMME CITADINE

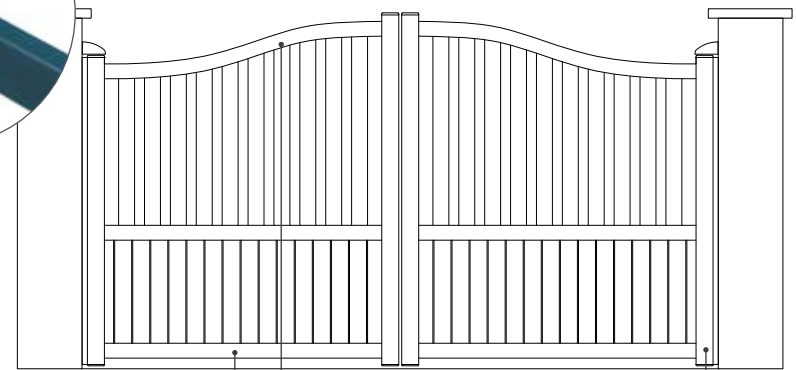

• Traverse 70x35

• Montant 80x50 + clips

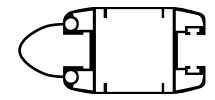

### GAMME IDÉALE POUR LES GRANDES DIMENSIONS

Gamme Contemporaine Section de profils	
Montant ouvrant à la française	Alu 100 x 60
Montant coulissant	Alu 100 x 40
Traverse ouvrant à la française	Alu 100 x 40
Traverse coulissant	Alu 100 x 60
Barreaudage	Alu 100 x 18 droit / 75 x 18 mouluré Lisse alu 100 x 18
Remplissage	Alu 85 x 18 Alumax 85 x 18

Gamme Contemporaine - Largeur (mm)			
Hauteur en mm Jusqu'à 2200 selon modèles	Portillons	Portails à 2 vantaux égaux	Portails coulissants
	Jusqu'à <b>2500</b> <b>*(3250 dans certains cas)</b>	Jusqu'à <b>5000</b> <b>*(6500 dans certains cas)</b>	Jusqu'à <b>6000</b> <b>selon modèles</b>

Au-delà de ces dimensions nous consulter.

Gamme Citadine - Largeur (mm)		
Hauteur en mm Jusqu'à 2000 selon modèles	Portillons	Portails à 2 vantaux égaux
	Jusqu'à 2000	Jusqu'à 4050

Gamme Citadine Section de profils	
Montant ouvrant à la française	Alu 80 x 50
Montant coulissant	Alu 100 x 35 / 70 x 35
Traverse ouvrant à la française	Alu 70 x 35
Traverse coulissant	Alu 80 x 50
Barreaudage	Alu / Alu 60 x 18 plat.
Remplissage	Alu 85 x 18 Alumax 85 x 18

POINTS FORTS VOIR PAGE 55



Modèle **CORDOBA** - existe en Contemporaine modèle **PRÉVERT**  
Lames fougères

## Les portails & portillons « Les Classiques » - Gammes Contemporaine & Citadine





Modèle **MALLARMÉ**  
Lames alu 85 x 18 mm  
Barreaux alu 75 x 18 mm





Modèle **MONTÉVIDÉO C** - existe en Contemporaine modèle **CENDRARS C**  
Lames alu 85 x 18 mm  
Barreaux alu 60 x 18 mm



Modèle **PANAMA 75** - existe en Contemporaine modèle **GENEVOIX 75**  
Lames alu 85 x 18 mm - Barreaux alu 75 x 18 mm



Modèle **COCTEAU 75** -  
existe en Citadine modèle **RECIFE 75**  
Lames alu 85 x 18 mm  
Barreaux alu 75 x 18 mm



Modèle **PROUST C**  
Lames alu 85 x 18 mm



Modèle **BAZIN**  
Lames alu 100 x 18 mm

## Les portails & portillons « Les Classiques » - Gammes Contemporaine & Citadine



Modèle **CARACAS** - existe en Contemporaine modèle **VIAN**  
Lames alu 85 x 18 mm  
Barreaux alu 60 x 18 mm



Modèle **VIAN C**  
Lames alu 85 x 18 mm  
Barreaux alu 75 x 18 mm

## Portails battants pleins - Gammes Contemporaine & Citadine

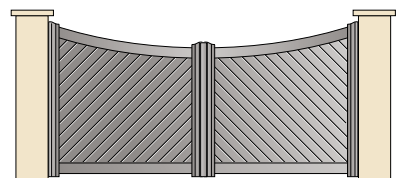

GAMME	MODÈLE
●	■ Diderot ● Renard

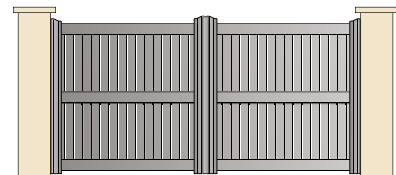

G	MODÈLE
●	■ Rimbaud ● Prévart
●	■ Maracaibo ● Cordoba
●	■ Stockholm ● Lausanne

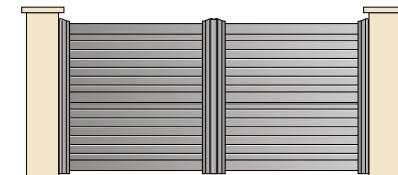

GAMME	MODÈLE
●	▲ Cohen
●	▲ Trujillo
●	▲ Fargo

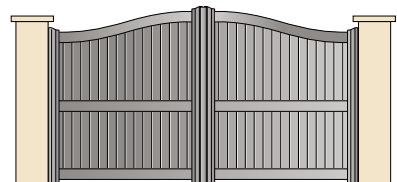

G	MODÈLE
●	■ Saint-Bris ● Lafayette
●	■ Baranquilla ● Goiania
●	■ Barcelone ● Namur

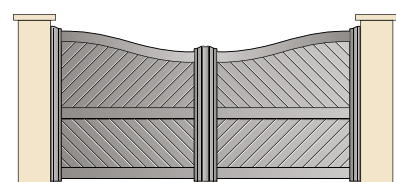

G	MODÈLE
●	■ De Nerval ● De Vigny
●	■ Fortaleza ● Iquitos
●	■ Sydney ● Cordou

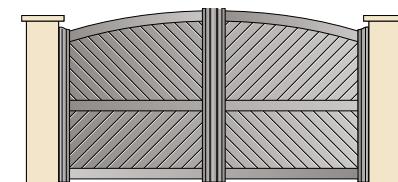

G	MODÈLE
●	■ La Fontaine ● Courteline
●	■ Coquimbo ● Concepcion
●	■ Ankara ● Amsterdam

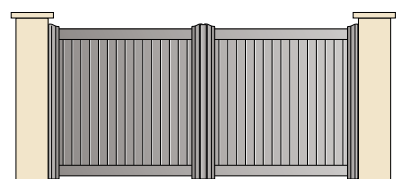

G	MODÈLE
●	■ Bernanos ● Flaubert

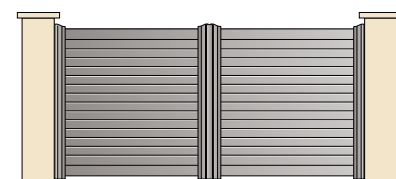

GAMME	MODÈLE
●	■ Fleuriot

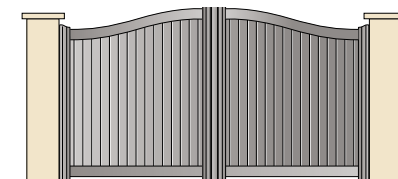

GAMME	MODÈLE
●	■ Hugo ● Verlaine

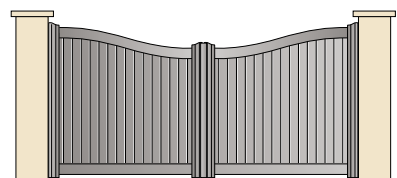

GAMME	MODÈLE
●	■ Dumas ● Giono

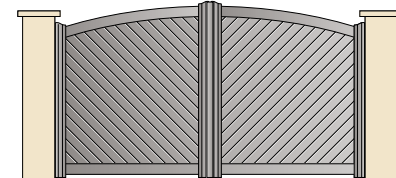

G	MODÈLE
●	■ Duhamel ● Eluard

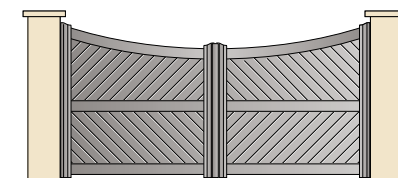

G	MODÈLE
●	■ Druon ● Verne
●	■ Arequipa ● La Paz
●	■ Turin ● Zurich

## Portails battants semi-ajourés - Gammes Contemporaine & Citadine

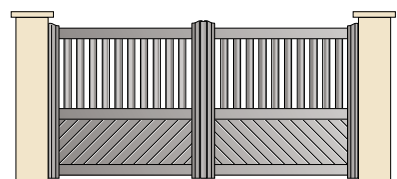

G	MODÈLE
●	■ Cendrars ● Aragon
●	■ Montévidéo ● Quito
●	■ Paris ● Rio

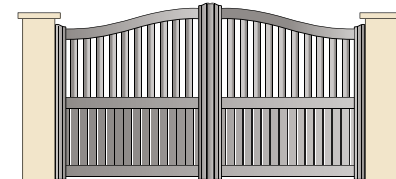

G	MODÈLE
●	■ Ronsard ● Proust
●	■ Valparaiso ● Natal
●	■ Venise ● Vilnius

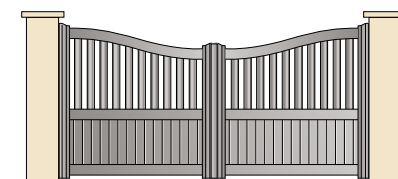

G	MODÈLE
●	■ Rousseau ● Cocteau
●	■ Santiago ● Recife
●	■ Calvi ● Prague

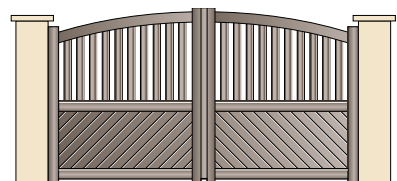

G	MODÈLE
●	■ Genevoix ● Pagnol
●	■ Panama ● Cali
●	■ Monaco ● Porto

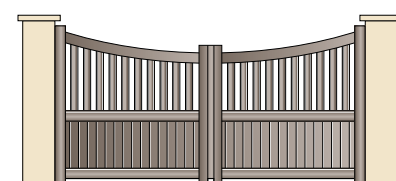

G	MODÈLE
●	■ Cesbron ● Aymé
●	■ Bogota ● Manaus
●	■ Florence ● Denia

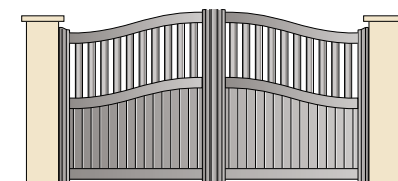

G	MODÈLE
●	■ Sévigné ● Voltaire

# Portails battants semi-ajourés

# Les portails & portillons « Les Classiques » - Gammes Contemporaine & Citadine

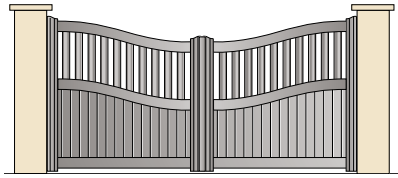

GAMME	MODÈLE
●	Sand
●	Ionesco

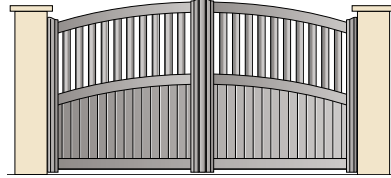

G	MODÈLE
●	Daudet
●	Claudel

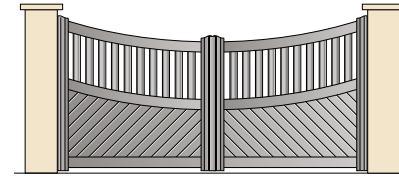

G	MODÈLE
●	Sartre
●	Descartes

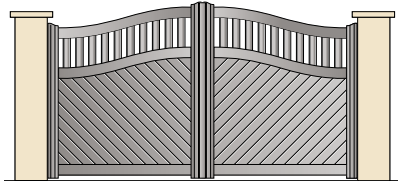

GAMME	MODÈLE
●	Mallarmé

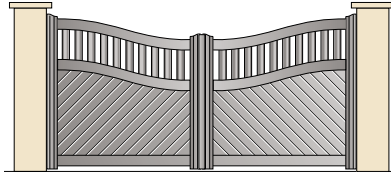

GAMME	MODÈLE
●	Châteaubriand

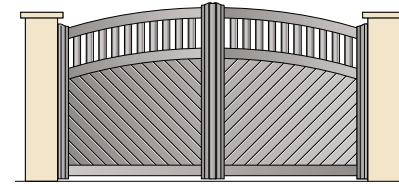

GAMME	MODÈLE
●	Troyat

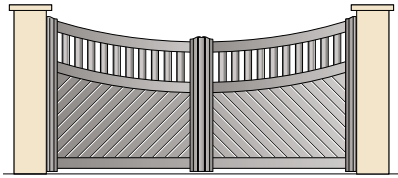

GAMME	MODÈLE
●	Achard

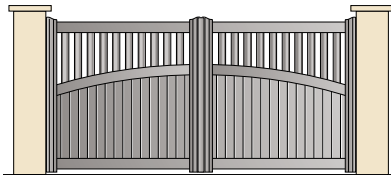

GAMME	MODÈLE
●	Blondel

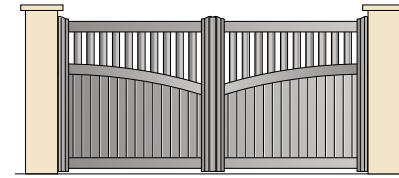

GAMME	MODÈLE
●	Bourdigné

# Portails battants ajourés - Gammes Contemporaine & Citadine

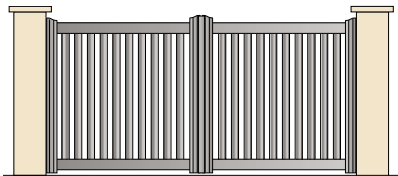

GAMME	MODÈLE
●	Vian
●	Caracas

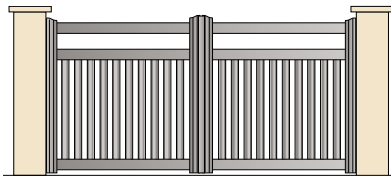

GAMME	MODÈLE
●	Bazin

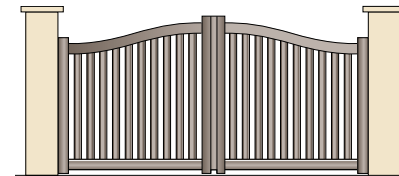

GAMME	MODÈLE
●	Séгур
●	Callao

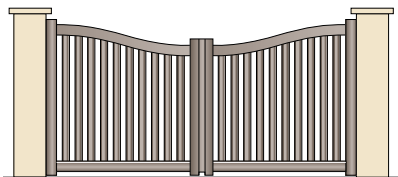

GAMME	MODÈLE
●	Colette
●	Cuzco

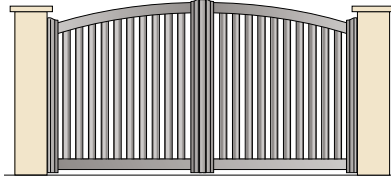

GAMME	MODÈLE
●	Mauriac

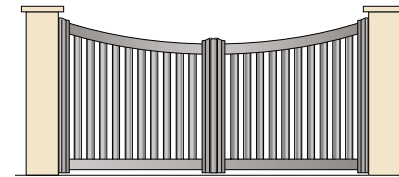

GAMME	MODÈLE
●	Zola

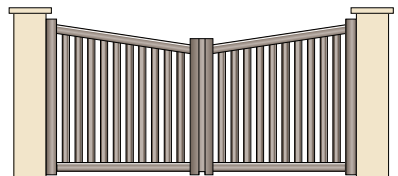

GAMME	MODÈLE
●	Lima

**!** Ces images sont données à titre indicatif et ne peuvent en aucun cas être prises pour référence stricte à un modèle ou une teinte en particulier, elles indiquent les formes, les modèles avec différents types de remplissage. Les ossatures étant spécifiques à chaque gamme, il se peut que l'ossature représentée ne corresponde pas au modèle désigné. Merci de vous rapprocher de votre installateur qui saura vous conseiller.

LÉGENDES ICÔNES PORTAILS			
Gamme / Structure lames		Remplissage	
●	Contemporaine aluminium	■ Vertical	▲ Horizontal
●	Citadine aluminium	● Fougères	85x18
●	Citadine alumax		

# Portails coulissants - Gammes Contemporaine & Citadine

	<table border="1"> <thead> <tr> <th>GAMME</th> <th>MODÈLE</th> </tr> </thead> <tbody> <tr> <td>●</td> <td>▲ Fleuriot C</td> </tr> <tr> <td>●</td> <td>▲ Buenos Aires</td> </tr> <tr> <td>●</td> <td>▲ Atlanta</td> </tr> </tbody> </table>	GAMME	MODÈLE	●	▲ Fleuriot C	●	▲ Buenos Aires	●	▲ Atlanta		<table border="1"> <thead> <tr> <th>G</th> <th>MODÈLE</th> </tr> </thead> <tbody> <tr> <td>●</td> <td>■ Saint-Bris C ● Lafayette C</td> </tr> </tbody> </table>	G	MODÈLE	●	■ Saint-Bris C ● Lafayette C		<table border="1"> <thead> <tr> <th>G</th> <th>MODÈLE</th> </tr> </thead> <tbody> <tr> <td>●</td> <td>■ Bernanos C ● Flaubert C</td> </tr> <tr> <td>●</td> <td>■ Santa Fé ● Arica</td> </tr> <tr> <td>●</td> <td>■ Nice ● Cadix</td> </tr> </tbody> </table>	G	MODÈLE	●	■ Bernanos C ● Flaubert C	●	■ Santa Fé ● Arica	●	■ Nice ● Cadix
GAMME	MODÈLE																								
●	▲ Fleuriot C																								
●	▲ Buenos Aires																								
●	▲ Atlanta																								
G	MODÈLE																								
●	■ Saint-Bris C ● Lafayette C																								
G	MODÈLE																								
●	■ Bernanos C ● Flaubert C																								
●	■ Santa Fé ● Arica																								
●	■ Nice ● Cadix																								
	<table border="1"> <thead> <tr> <th>GAMME</th> <th>MODÈLE</th> </tr> </thead> <tbody> <tr> <td>●</td> <td>■ Formoza</td> </tr> </tbody> </table>	GAMME	MODÈLE	●	■ Formoza		<table border="1"> <thead> <tr> <th>GAMME</th> <th>MODÈLE</th> </tr> </thead> <tbody> <tr> <td>●</td> <td>▲ La Plata</td> </tr> </tbody> </table>	GAMME	MODÈLE	●	▲ La Plata		<table border="1"> <thead> <tr> <th>G</th> <th>MODÈLE</th> </tr> </thead> <tbody> <tr> <td>●</td> <td>■ Cendrars C ● Aragon C</td> </tr> <tr> <td>●</td> <td>■ Montévidéo C ● Quito C</td> </tr> <tr> <td>●</td> <td>■ Paris C ● Rio C</td> </tr> </tbody> </table>	G	MODÈLE	●	■ Cendrars C ● Aragon C	●	■ Montévidéo C ● Quito C	●	■ Paris C ● Rio C				
GAMME	MODÈLE																								
●	■ Formoza																								
GAMME	MODÈLE																								
●	▲ La Plata																								
G	MODÈLE																								
●	■ Cendrars C ● Aragon C																								
●	■ Montévidéo C ● Quito C																								
●	■ Paris C ● Rio C																								
	<table border="1"> <thead> <tr> <th>G</th> <th>MODÈLE</th> </tr> </thead> <tbody> <tr> <td>●</td> <td>■ Ronsard C ● Proust C</td> </tr> </tbody> </table>	G	MODÈLE	●	■ Ronsard C ● Proust C		<table border="1"> <thead> <tr> <th>GAMME</th> <th>MODÈLE</th> </tr> </thead> <tbody> <tr> <td>●</td> <td>Vian C</td> </tr> <tr> <td>●</td> <td>Caracas C</td> </tr> </tbody> </table>	GAMME	MODÈLE	●	Vian C	●	Caracas C												
G	MODÈLE																								
●	■ Ronsard C ● Proust C																								
GAMME	MODÈLE																								
●	Vian C																								
●	Caracas C																								

**!** Les modèles Bernanos C, Fleuriot C et Flaubert C de la gamme Contemporaine sont disponibles en télescopiques.

**!** Ces images sont données à titre indicatif et ne peuvent en aucun cas être prises pour référence stricte à un modèle ou une teinte en particulier, elles indiquent les formes, les modèles avec différents types de remplissage. Les ossatures étant spécifiques à chaque gamme, il se peut que l'ossature représentée ne corresponde pas au modèle désigné. Merci de vous rapprocher de votre installateur qui saura vous conseiller.

LÉGENDES ICÔNES PORTAILS					
Gamme / Structure lames		Remplissage			
● Contemporaine Aluminium	■ Vertical	▲ Horizontal	Alu		
● Citadine Aluminium	● Fougères	85x18	Alumax		
● Citadine Alumax					

**CLÔTURES ASSORTIES VOIR PAGES 88 À 90**

## Les points forts - Gammes Contemporaine & Citadine

### Gamme Contemporaine



Assemblages tenons-mortaises

Les traverses rentrent intégralement pour une meilleure tenue et équerrage.

### Chapeaux, renforts, traverses et barreaux par gamme



Chapeau doucine portail battant - Contemporaine



Chapeau portail coulissant Contemporaine



Chapeau portail battant Citadine



Chapeau portail coulissant Citadine

### Gamme Citadine



Assemblages tenons-mortaises

Les traverses rentrent intégralement pour une meilleure tenue et équerrage.



Renfort pour automatisme Contemporaine



Renfort pour automatisme Citadine



Montant traverse intermédiaire Contemporaine



Montant traverse intermédiaire Citadine

### Contemporaine



### Citadine

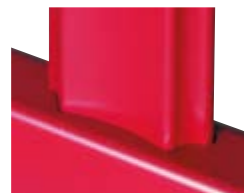

Barreaux alu 75x18 sur traverse mortaisée Contemporaine / Citadine



Barreaux alu 100x18 sur traverse mortaisée Contemporaine



Barreaux alu 60x18 sur traverse avec parcloses Citadine

Les traverses sont mortaisées pour épouser parfaitement le contour du barreau et offrir une meilleure finition. L'ensemble est alors plus rigide qu'une simple parclose séparative.

Conformément à la norme européenne NF - EN 13241-1 tous les portails battants présentent un jeu de 25 mm de chaque côté des gonds avec joint anti-pince-doigts.

**CE** Portails manuels et automatisés conformes à la nouvelle Réglementation Européenne (Norme NF - EN 13241-1)

#### PROCÈS VERBAUX :

- BV 06-083 Pour portails manuels
- BV 06-083/A Pour portails coulissants
- BV 06-083/B Pour portails autoportants
- BV 06-083/C Pour portails avec automatisme enterré
- BV 06-083/D Pour portails avec automatisme à vérins

Accessoires & Quincaillerie Inox  
voir pages 70-71

Les portails SIB bénéficient d'une solide structure aluminium assemblée mécaniquement par tenons et mortaises permettant une excellente rigidité. La Visserie et les accessoires inox leur confèrent une résistance optimale à la corrosion et leurs propriétés mécaniques à défier le temps. Ce concept vous permet le remplacement aisé d'un élément, en cas d'accident, à moindre coût puisque le retour en usine n'est pas nécessaire.



Portail et portillon **CLIGNANCOURT** transformé en coulissant  
Options pointes fleur de Lys et moulures et rosaces sur soubassement







## Les portails & portillons

### Les Traditions

---

#### PORTAILS COULISSANTS OU BATTANTS AU CHOIX :

-   A ouverture motorisée avec télécommande
-  A ouverture manuelle

Modèles pleins	p. 59 à 61
Modèles semi-ajourés	p. 62 - 63
Modèles ajourés	p. 64 - 65
Icônes	p. 66 - 67
Les points forts	p. 68 - 69



Modèle **AUBERVILLIERS**

Options goutte d'eau «Gold Pearl» - Traverse supplémentaire avec feuilles d'automne et moulure

## **LES + PRODUIT**

### **GAMMES TRADITION & TRADI+ :**

- **STYLE FER FORGÉ ;**
- **PERSONNALISABLE :** 9 formes de galbes, 19 motifs décoratifs au choix ;
- **FIABILITÉ :** accessoires inox ;

- **ROBUSTESSE :** assemblage mécanique tenon mortaises, section montants 50 x 50 et traverses 40 x 40 et 40 x 25 (gamme Tradition) ; section montants 60 x 60 et traverses 50 x 50 et 50 x 35 (Gamme Tradi+).
- **FINITION :** festonnage double parois, poignée et plaque de propreté en aluminium laqué au coloris du portail, double battement central, joint d'occultation anti pince-doigts côtés gonds.



Modèle **BASTILLE**  
Option gouttes d'eau



Modèle **BASTILLE**  
Option fers de lance, traverse supplémentaire avec ronds décoratifs

Modèle **BASTILLE**  
Option fers de lance et cœurs décoratifs  
traverse supplémentaire avec ronds feuille d'automne





Modèle **AUBERVILLIERS**

Options volutes avec fers de lance, traverse supplémentaire avec feuilles d'automne, moulures et rosaces, crose centrale, motif d'ornement



Modèle **MOLITOR**  
Option fers de lance, traverse supplémentaire avec ronds décoratifs



Portillon **MOLITOR**  
Option fers de lance, traverse supplémentaire avec feuilles d'automne et moulures



Modèle **BASTILLE** transformé coulissant  
Option gouttes d'eau et rosaces avec ronds feuilles d'automne



Modèle **AUBERVILLIERS**  
Options gouttes d'eau, traverse supplémentaire avec feuilles d'automne, rosaces et moulures



Modèle **SAINT-MANDÉ**  
Option fers de lance avec cœurs décoratifs partie haute et bagues «Gold Pearl»



Modèle **LA CHAPELLE**  
Options gouttes d'eau et rosaces, traverse supplémentaire droite avec ronds feuilles d'automne



Modèle **CLIGNANCOURT** / Clôture **TUILERIE**  
Options fleurs de lys et rosaces

Modèle **CLIGNANCOURT**  
Options motif d'ornement, volutes et fleurs de Lys, rosaces, moulures et bagues.





Modèle **BILLANCOURT** / Portillon **CHOISY**  
Options gouttes d'eau, 2 traverses supplémentaires avec ronds décoratifs partie haute et intermédiaire





Modèle **IVRY**  
Options gouttes d'eau en haut et au milieu



Modèle **DAUPHINE** avec portillon  
Options boules et ronds décoratifs en haut et au milieu



Modèle **GENTILLY C**  
Option fers de lance et traverse supplémentaire avec ronds décoratifs partie intermédiaire

# Portails battants - Gammes Tradition & Tradi+

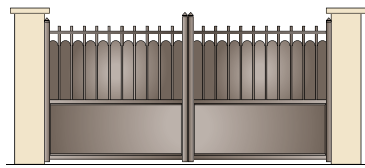

Molitor

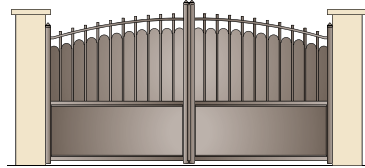

Bastille

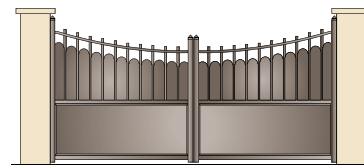

Goncourt

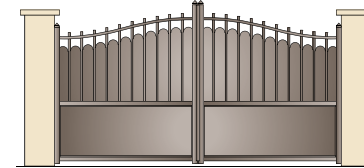

Aubervilliers

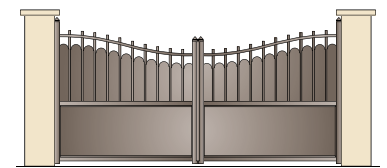

Asnières

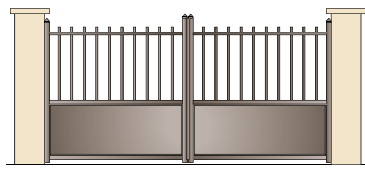

Pantin

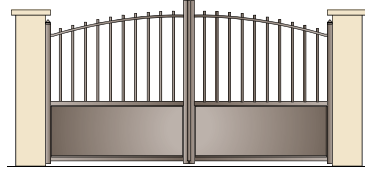

La Chapelle

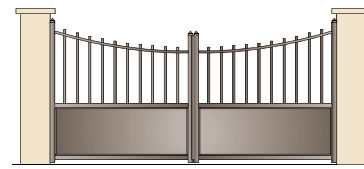

Hoche

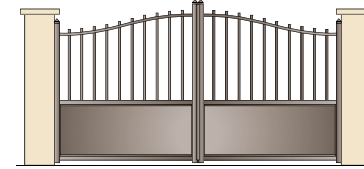

Clignancourt

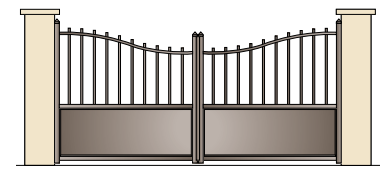

Charenton

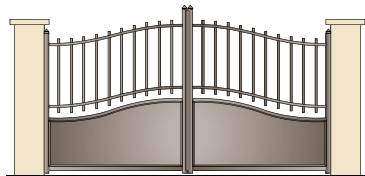

Saint-Mandé

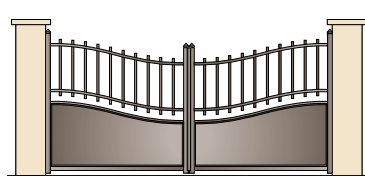

Sèvre

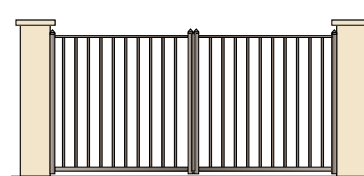

Orléans

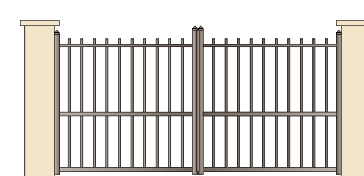

Choisy



Belleville

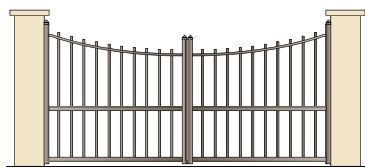

Courcelles



Billancourt

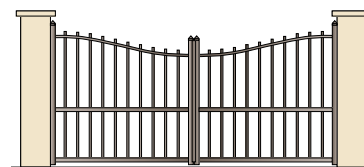

Malakoff

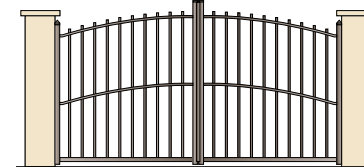

Châtelet

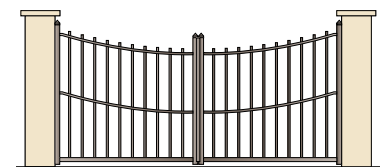

Alésia

 Pour ces modèles, les barreaux seront obligatoirement débordants.

Portails battants - Gammes Tradition & Tradi+

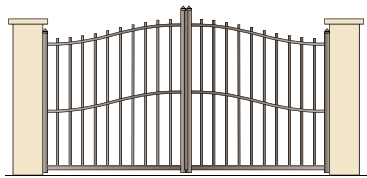

Lias

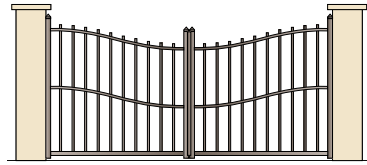

Bagnolet

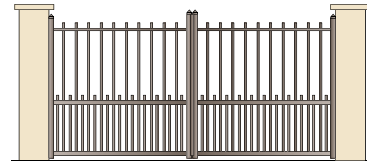

Gentilly\*

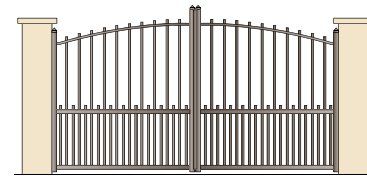

Varennes\*

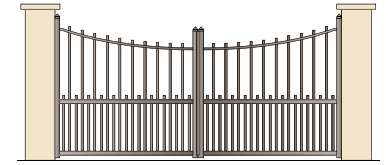

Concorde\*

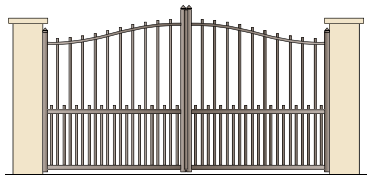

Dauphine\*

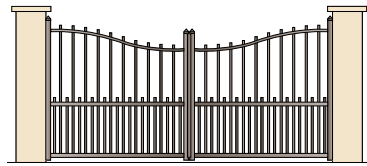

Ivry\*

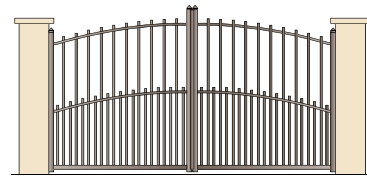

Wagram

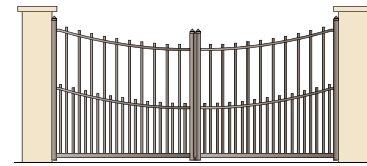

Vaugirard

**!** \* Pour ces modèles, les barreaux seront obligatoirement débordants.

Portails coulissants - Gamme Tradition

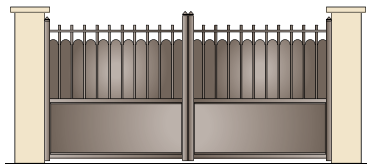

Molitor C

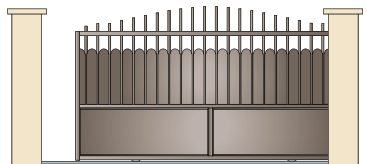

Passy

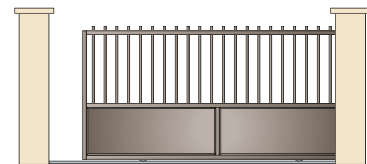

Pantin C

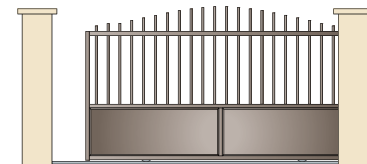

Dorée



Choisy C



Montrouge

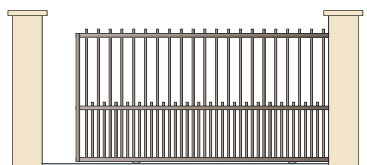

Gentilly C

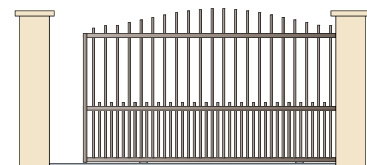

Champerret

**CLÔTURES ASSORTIES VOIR PAGE 91**



## Pour les amoureux du portail de style fer forgé

Tous les profils en aluminium de haute qualité ont été dessinés conformes à la tradition pour se rapprocher au maximum des lignes et tendances traditionnelles et ont été réalisés spécialement pour cette fabrication. Les angles des profils reflètent harmonieusement ce style «fer forgé», les embouts sont moulés et tous les détails pensés dans un esprit de tradition. Ces modèles s'intègrent parfaitement dans une architecture stylée résolument authentique en neuf comme en rénovation. Ils sont protégés de toute corrosion par un traitement

«conversion au Zirconium» (remplaçant la chromatisation trop polluante), plus thermolaquage qualité marine, définie par le Label Européen QualiLaquage®. Ainsi, 14 opérations se succèdent dont la dernière consiste en l'application d'une poudre polyester fixée par électrostatique et polymérisée au four à 210°, conférant une résistance à défier le temps. Chaque portail est fabriqué spécialement aux mesures de la façade à équiper.

### Caractéristiques techniques :

Tous les portails SIB bénéficient d'une structure aluminium assemblée mécaniquement par tenons et mortaises offrant une excellente rigidité.

Ils bénéficient d'autre part d'une visserie qualité Inox.

**Conformément à la norme européenne NF - EN 13241-1 tous les portails battants présentent un jeu de 25 mm de chaque côté des gonds avec joint anti-pince-doigts.**

CE	Portails manuels et automatisés conformes à la nouvelle Réglementation Européenne (Norme NF - EN 13241-1)
	<b>PROCÈS VERBAUX :</b> BV 06-083 Pour portails manuels BV 06-083/A Pour portails coulissants BV 06-083/C Pour portails avec automatisme enterré BV 06-083/D Pour portails avec automatisme à vérins

Gamme Tradition		Section de profils
Montant		Alu rainuré 50 x 50
Traverse haute		Alu rainuré 40 x 25
Traverse inter et basse		Alu rainuré 40 x 40
Barreaudage		Alu cannelés Ø 22
Remplissage		Festonnage + tôle laquée de soubassement

Hauteur en mm	Gamme Tradition - Largeur (mm)		
	Portillons	Portails à 2 vantaux égaux	Portails coulissants
Jusqu'à 2100 selon modèles	Jusqu'à 2500	Jusqu'à 5000	Jusqu'à 5000

Au-delà de ces dimensions nous consulter.

## Montage Tradition

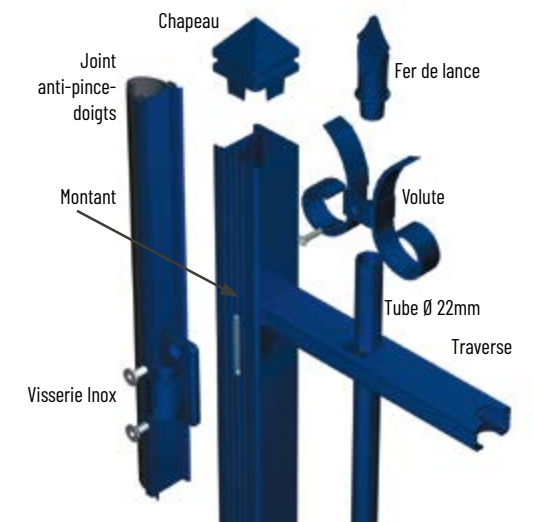

## Les options décoratives

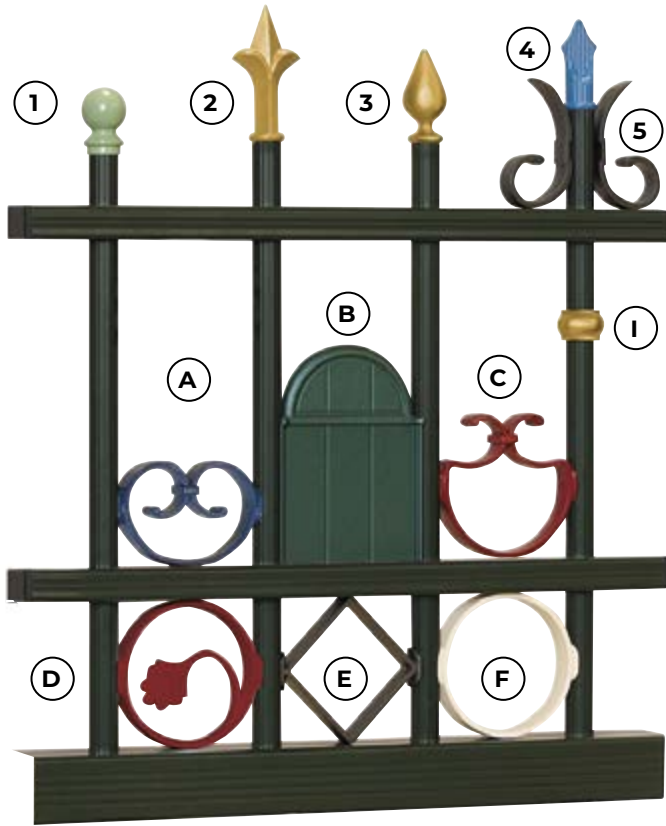

- 1- Boule
- 2- Fleur de Lys
- 3- Goutte d'eau
- 4- Fer de lance
- 5- Volute
- A- Cœur décoratif
- B- Profil festonné
- C- Amphore décorative
- D- Rond feuille d'automne
- E- Losange décoratif
- F- Rond décoratif
- G- Crosse
- H- Rosace
- I- Bague décorative

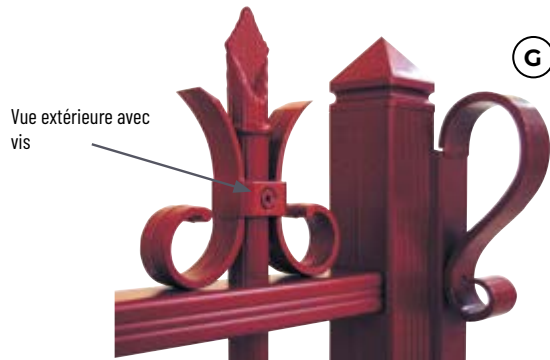

G



Chapeau portail battant



Assemblage tenon-mortaise



H



Feuille de chêne décorative (en standard sur modèles avec soubassement plein)

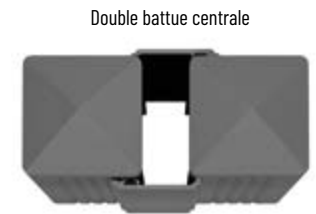

Double battent centrale

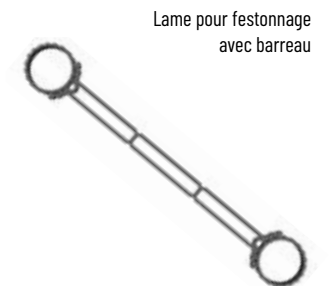

Lame pour festonnage avec barreau

Les portails SIB bénéficient d'une solide structure aluminium assemblée mécaniquement par tenons et mortaises permettant une excellente rigidité. La Visserie et les accessoires inox leur confèrent une résistance optimale à la corrosion et leurs propriétés mécaniques à défier le temps. Ce concept vous permet le remplacement aisé d'un élément, en cas d'accident, à moindre coût puisque le retour en usine n'est pas nécessaire.

Accessoires & Quincaillerie Inox voir pages 70-71



- Accessoires en fonderie Inox
- Résistant et inaltérable dans le temps



Battue réception portillon.  
Option gâche électrique



## Les détails qui font la différence

### Portails battants



Ensemble gond inox à visser  
2 points avec cache gond



Gond inox à visser 3 points



Gond inox à sceller



Gond inox à scellement chimique



Ensemble pivot crapaudine  
pour Signature



Arrêt à tampon pour portail  
automatique



Arrêt à bascule pour  
portail manuel



Sabot inox pour portail  
automatique



Sabot inox pour  
portail manuel



Ensemble pivot  
crapaudine pour Citadine

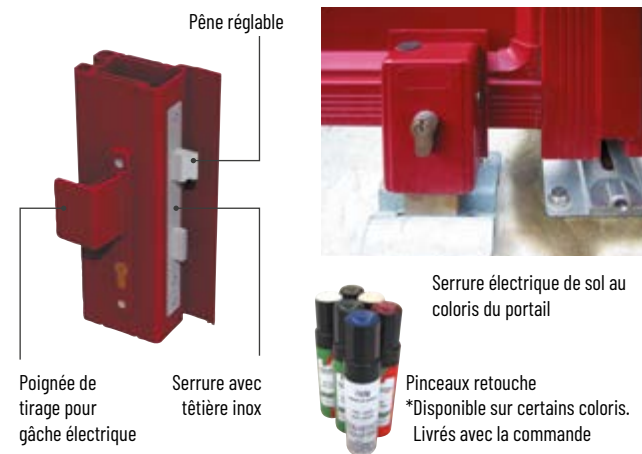

Pêne réglable

Poignée de  
tirage pour  
gâche électrique

Serrure avec  
têtière inox



Serrure électrique de sol au  
coloris du portail



Pinces retouche  
\*Disponible sur certains coloris.  
Livrés avec la commande

### Profils de réception avec double battue

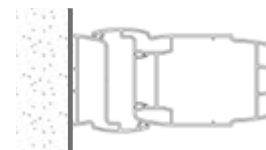

Signature

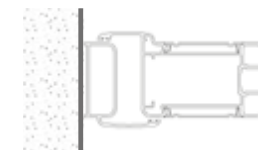

Contemporaine



Citadine

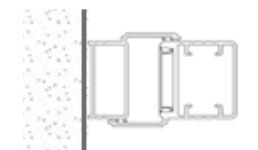

Tradition

Portails coulissants sur rail



Guide de butée



Entonnoir de réception



Détail verrou anti-soulèvement

Galets



Galet à gorge carrée, l'allié idéal contre le vent latéral évitant le déraillement



Intégration discrète du galet - La crémaillère est intégrée dans le profil et laquée à la teinte du portail

Les guides haut



Guide intérieur fixé sur poteau alu (intérieur propriété) (pour portails en forme)



Guide extérieur à fixer sur poteau alu ou maçonnerie (pour portails droits)



Arrêt au sol avec butée caoutchouc

Portails coulissants autoportants

Extérieur, uniquement pour les autoportants

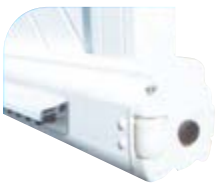

Le système autoportant permet de pallier différents inconvénients qui étaient insolubles jusqu'à ce jour avec les portails coulissants traditionnels. Cette technologie évite tout obstacle à votre entrée, vous pouvez désormais laisser libre cours à votre imagination pour vos revêtements de sol. Ce système est adaptable aux différentes formes de portails en privilégiant prioritairement la robustesse, la fiabilité et l'esthétique.

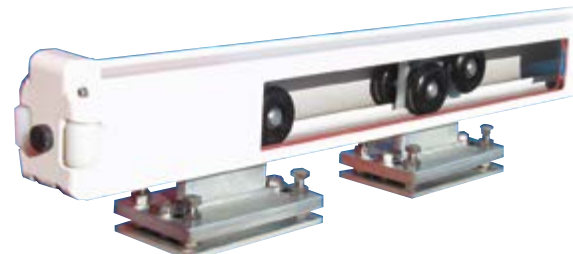

Déverrouillage SIB

Accédez à votre propriété en toutes circonstances grâce au déverrouillage extérieur de votre crémaillère !



Déverrouillage extérieur crémaillère à clé en cas d'accès unique



Vue intérieure

Rail à bande de roulement carrée, idéal contre le vent latéral !



Inox



! Motorisation non incluse. Poutre avec double chariot.







Portail coulissant motorisé CI 24

# Les automatismes pour portails battants & coulissants

Confort de vie, sécurité... rendez vous la vie agréable en optant pour un portail motorisé.

Qu'il pleuve ou qu'il fasse nuit, vous n'aurez plus besoin de descendre ni de remonter dans votre véhicule, avant l'ouverture de votre portail. Nos automatismes seront vos précieux alliés et vous préserveront, vous et ceux qui vous sont chers, de toutes ces contraintes en vous évitant des manœuvres inutiles. Notre collection vous propose plusieurs types de motorisations, du coulissant à l'ouvrant à la Française, du moteur apparent au moteur intégré. Choisissez le moteur le mieux adapté à votre portail et à votre environnement. Laissez-vous guider !

Points forts & finitions p. 74 - 75

Portails battants : 4 types de motorisations possibles p. 76 - 77

Portails coulissants : 3 types de motorisations possibles p. 78 - 79

**NEW** Totems boîte aux lettres et boîte à colis & numéros de rue p. 80 - 81

## PORTAILS BATTANTS

### Vérin vis sans fin V418

Ce système à vis sans fin s'intègre parfaitement dans les écoinçons réduits avec ses butées mécaniques intégrées.

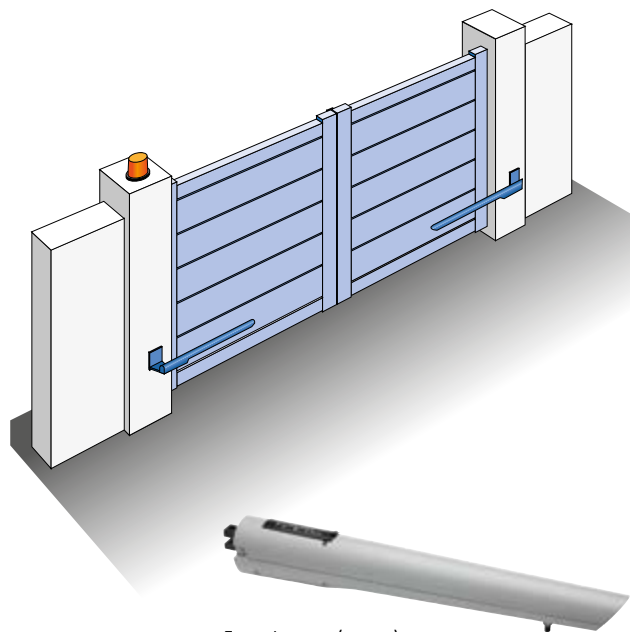

Encombrement (en mm) :  
L : 825 x l : 104 x H : 125

### Enterré E770

Destiné à ceux qui souhaitent automatiser leur portail tout en préservant son esthétique, le E770 est encastré dans le sol, donc invisible et silencieux.

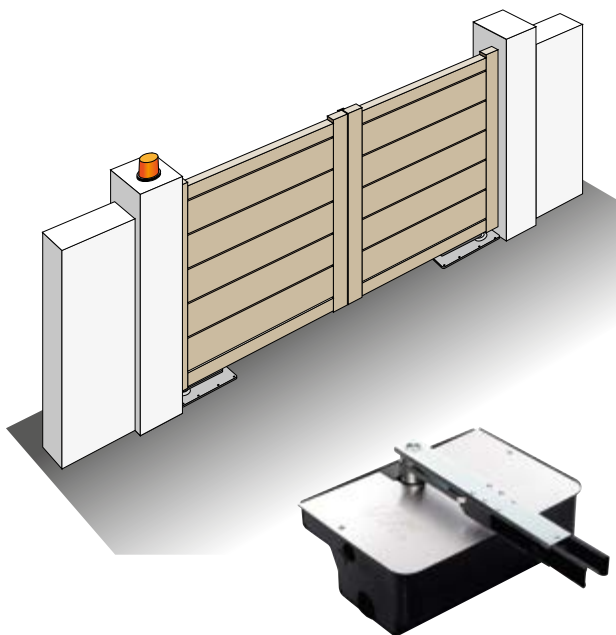

Encombrement (en mm) :  
moteur dans le sol = L : 360 x P : 150 x H : 140

### Bras articulé BA 391

Ouverture et fermeture sans effort ! Grâce à son mouvement circulaire, le moteur BA391 prend soin de votre portail.

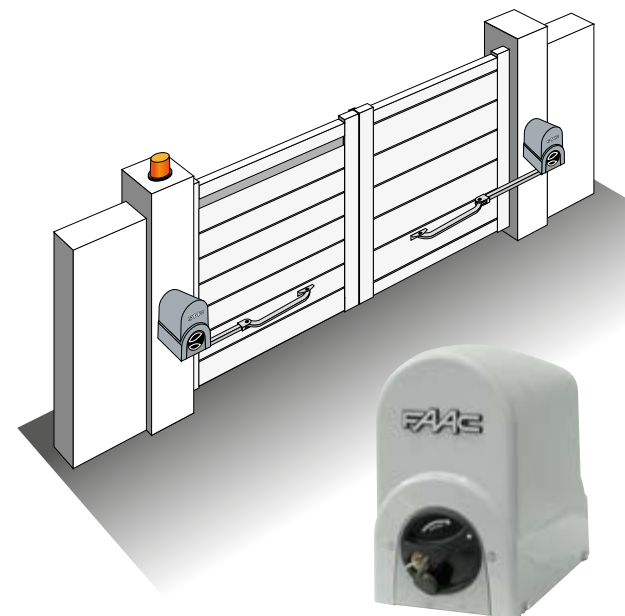

Encombrement (en mm) :  
1 moteur = L : 185 x P : 260 x H : 315



Votre maison connectée  
pour plus de confort et  
de sécurité !

### RENFORTS pour automatismes

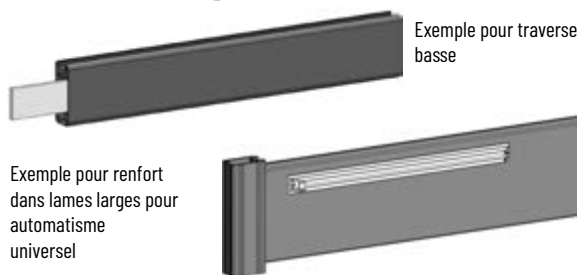

### Intégré au montant MI24

Discrétion assurée avec cet automatisme totalement intégré dans le montant du portail.

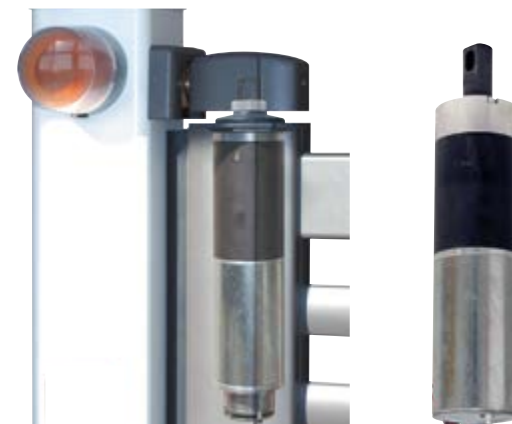
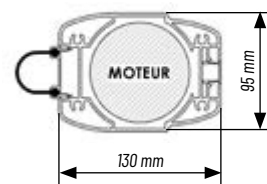

## Points forts & finitions

### PORTAILS COULISSANTS

#### Coulissant Elixo Smart io

Déverrouillage intérieur manuel..

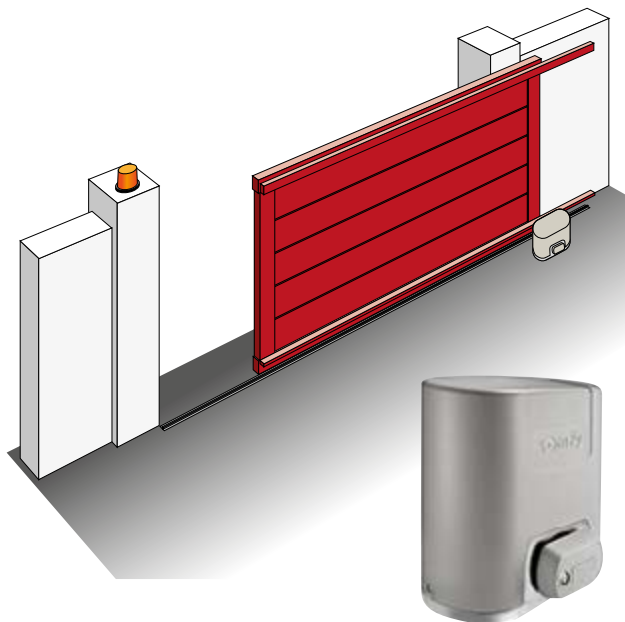

Encombrement (en mm) :  
L : 263 x P : 163 x H : 274

#### Coulissant C720

Accédez très rapidement à votre propriété grâce à sa vitesse d'ouverture.  
Déverrouillage crémaillère impossible.

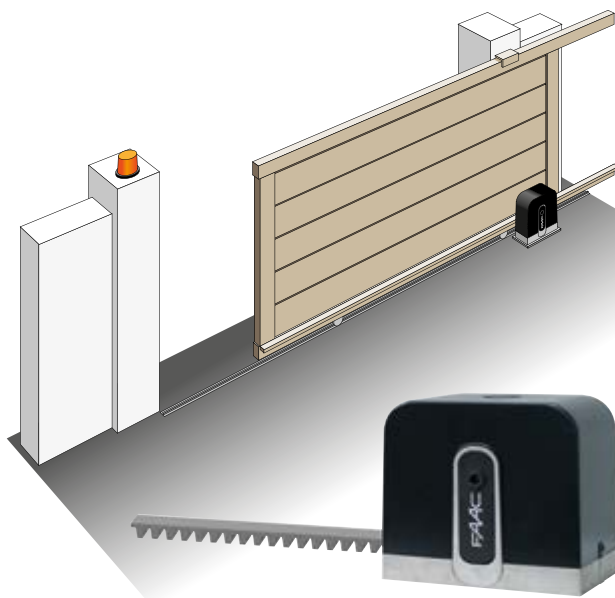

Encombrement (en mm) :  
L : 300 x P : 180 x H : 280

#### Intégré au poteau CI24

Discrétion assurée avec cet automatisme totalement intégré dans le poteau de guidage. Laquage à la teinte du portail.

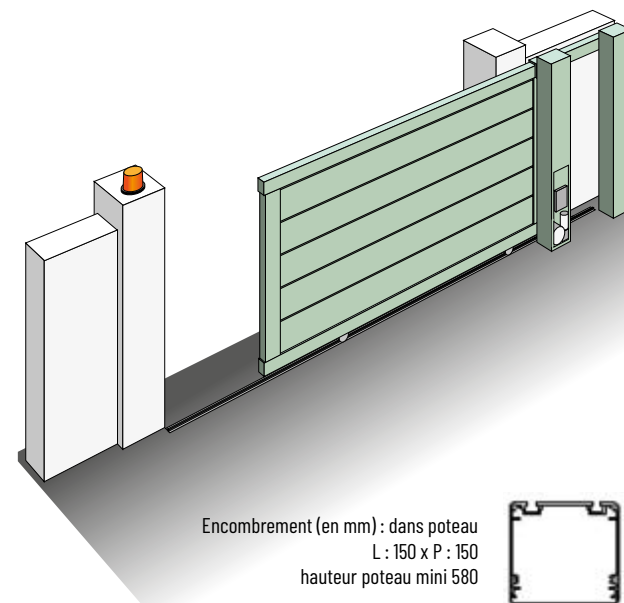

Encombrement (en mm) : dans poteau  
L : 150 x P : 150  
hauteur poteau mini 580

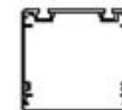

Poteau 150 x 150



### Les télécommandes



Votre maison connectée  
pour plus de confort et  
de sécurité !

## V 418 - Apparent

Robuste et élégant, il s'intègre parfaitement. Ce système à vis sans fin se loge parfaitement dans les écoinçons réduits, avec ses butées mécaniques intégrées.



Fourni avec  
3 télécommandes  
4 canaux

### Caractéristiques techniques V 418

Type de moteur :	Autobloquant	CE
Longueur et poids max. par vantail :	2700 mm / 200 kg	
Alimentation :	230V / 50Hz	
Puissance / consommation :	35 W / 3,5 A	
Angle max. d'ouverture :	110°	
Poussée / Couple max. :	40 daN / 200 Nm	
Température de fonctionnement :	-20° C à +55° C	
Dimensions :	825 x 104 x 125 mm	
Temps d'ouverture :	17 secondes pour 90°	



Plat de renfort pour  
fixation patte sup-  
port automatisme



Débrayage manuel

Vérin de type mécanique

## BA 391 - Apparent

Ouverture et fermeture sans effort ! Grâce à son mouvement circulaire, le moteur BA 391 prend soin de votre portail.



Déverrouillage manuel (côté intérieur)



### Caractéristiques techniques BA 391

Type de moteur :	Autobloquant	CE
Longueur et poids max. du portail :	2500 mm / 350 Kg	
Alimentation :	24 V	
Consommation :	2,5 A	
Puissance :	120 W	
Couple max. / poussé max. :	250 Nm / 40 daN	
Température de fonctionnement :	-20° C à +55° C	
Dimensions :	24 x 350 dans poteau alu de 260 x 185 x 312	
Vitesse d'ouverture :	7 secondes à 90°	



Fourni avec  
3 télécommandes  
4 canaux



Déverrouillage manuel (côté extérieur)

# Portails battants : 4 types de motorisations possibles

## MI 24 - Intégré

Discrétion assurée avec ce moteur intégré dans le montant de votre portail.  
Disponible sur la gamme TRADITION.



Moteurs intégrés

**Le+** Motorisation invisible !



Télécommande 4 canaux



Clé de déverrouillage

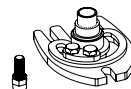

Butée intégrée

Digicode radio



### Caractéristiques techniques MI 24

Type de moteur : .....	Autobloquant	Puissance : .....	60 W
Longueur et poids max. du portail : .....	2500 mm / 120 Kg par vantail	Couple max. /poussé max. : .....	400 Nm / 40 daN
Alimentation : .....	24 V	Température de fonctionnement : .....	-20°C à +60°C
Consommation : .....	1.4 A	Dimensions : .....	ø 80 dans montant 130 x 95
		Vitesse d'ouverture : .....	15 secondes à 90°



Ouverture jusqu'à 180°

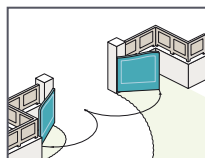

Ouverture extérieure

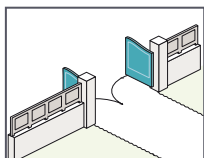

Ouverture sur pente

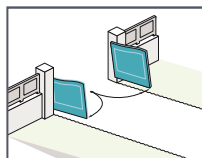

Ouverture sans écoinçon

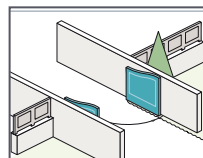

Schémas ci-dessus - crédit © SOMFY

## E 770 - Enterré

Le E770 est encastré dans le sol, donc invisible et silencieux.

### Caractéristiques techniques E 770

Type de moteur : .....	Autobloquant
Longueur et poids max. du portail : .....	2500 mm par vantail / 500 kg par vantail
Alimentation 50/60 Hz : .....	24 V - 3 A
Angle max. d'ouverture : .....	110° (180° avec kit en option)
Puissance : .....	70 W
Poussée maxi : .....	40 daN
Température de fonctionnement : .....	-20° C à +55° C
Dimensions : .....	360 x 150 x 140 mm
Temps d'ouverture : .....	15 secondes pour 90°



Télécommande 4 canaux





*CI 24 Moteur intégré au poteau de guidage*

# Portails coulissants : 3 types de motorisations possibles

## Elixo Smart io - Apparent

Déverrouillage intérieur manuel.

### Caractéristiques techniques Elixo Smart io

Moteur : .....	<b>ELIXO SMART IO</b>	<b>CE</b>
Type de moteur : .....	Autobloquant	
Poids max. par vantail : .....	300 kg	
Alimentation 50 Hz : .....	230 V	
Consommation : .....	500 mA	
Puissance : .....	70 W	
Poussée maxi : .....	40 daN	
Température de fonctionnement : .....	-20° C à +60° C	
Dimensions : .....	263 x 163 x 236 mm	
Temps d'ouverture : .....	15 cm / sec.	



## C720 - Apparent

Déverrouillage intérieur manuel.

### Caractéristiques techniques Elixo Smart io

Moteur : .....	<b>C720</b>	<b>CE</b>
Type de moteur : .....	Autobloquant	
Poids max. par vantail : .....	400 kg	
Alimentation 50 Hz : .....	230 V	
Consommation : .....	24 V - 7 A	
Puissance : .....	170 W	
Poussée maxi : .....	40 daN	
Température de fonctionnement : .....	-20° C à +60° C	
Dimensions : .....	300 x 180 x 280 mm	
Temps d'ouverture : .....	4 secondes / mètre	



Moteur CI24 intégré au poteau de guidage

## CI 24 - Intégré

Discrétion assurée avec ce moteur intégré dans le poteau de guidage.

### Caractéristiques techniques CI 24

Type de moteur : .....	Autobloquant	<b>CE</b>
Poids max. du portail : .....	350 Kg	
Alimentation : .....	24 V	
Consommation : .....	1.7 A	
Puissance : .....	80 W	
Couple max : .....	40 daN	
Température de fonctionnement : .....	-20° C à +50° C	
Dimensions : .....	24 x 350 dans poteau alu de 150 x 150	
Vitesse d'ouverture : .....	5 secondes / mètre	



Détail partie électromécanique



Déverrouillage intérieur



## TOTEM BOÎTE AUX LETTRES

Associé à la gamme Signature



Façade avant



Façade arrière



## Informations techniques

- Structure aluminium constituée de profils issus des gammes Signature, Contemporaine, Citadine & Tradition.
- Remplissage : plaques aluminium de 255 mm de haut pour les modèles Signature, de 85 mm de haut pour Contemporaine et Citadine, barreaudage pour la gamme Tradition.
- Boîte aux lettres en tôle d'acier électrozinguée avec traitement anticorrosion et thermolaquage de finition. Dimension de la boîte L 281 x H 286 x P 407 mm. Entrée double-face par barillet à clé.



## Totem boîte aux lettres

Un «Totem» pour boîte aux lettres disponible à la teinte de votre portail et de votre clôture, dans les 4 gammes présentées ci-dessous :

Signature  
Contemporaine  
Citadine



Tradition



Descriptif :  
Montants : poteau 70R  
Traverses :  
Signature / Contemporaine : 100 x 40 mm  
Citadine : 70 x 35 mm  
Largeur : 508 mm hors tout  
\*Hauteur : 1000 à 2000 mm

Descriptif :  
Montants : 50 x 50 mm  
Traverses : 40 x 25 mm  
Largeur : 388 mm hors tout  
\*Hauteur : 1000 à 2000 mm  
\*Scellement compris de 400 mm



Boîte aux lettres à encastrer dans le remplissage

Comprenant :  
une boîte aux lettres format L 281 x H 286 x P 407 mm

NEW

## Totem boîte à colis

Ensemble boîte à lettres et compartiment colis intégré dans un module de clôture. Boîte à colis avec serrure COLISLOCK (sécurisation du colis à la dépose).



Dimensions totem :  
Hauteur maxi : 2000 mm  
Largeur extérieur totem : 465 mm

Dimensions boîte à colis :  
L : 320 x H : 950 x P : 310  
Dimensions maxi du colis :  
L : 205 x H : 440 x P : 275

## Numéros de rue

Les numéros de rue sont disponibles en 3 versions :

- soit à adhésiver en hauteurs 100 ou 150 mm,
- soit à visser sur plot en hauteur 120 mm.

Épaisseur : 2 mm - Finition ALUNOX



EXEMPLE DE NUMÉRO À ADHÉSIVER



EXEMPLE DE NUMÉRO À VISSER SUR PLOT





Clôture **TUILERIE**  
Option fers de lance et volutes



## Clôtures, brise-vues & claustras

---

Gamme Signature	p. 84 - 85
<b>NEW</b> Gamme Quadra	p. 86
Gamme Optimo®	p. 87
Gammes Contemporaine & Citadine	p. 88 à 90
Gamme Tradition	p. 91
Brise-vues Estampe	p. 92 à 95
Claustras	p. 96 à 103



Modèle TAHOMA CL 255



Modèle VAZARI CL 170  
Décor Tôle perforée ellipses



Modèle HELVETICA CL 255  
Sans traverse



Modèle TAHOMA CL 255  
Décor Futuriste

Les clôtures proposées dans la gamme Signature

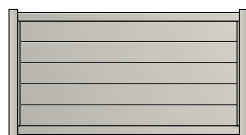

Origin CL 255 / Origin CL 170  
Origin CL brise-vent  
Origin CL 255 vertical  
Origin CL 170 vertical  
Origin CL brise-vent vertical

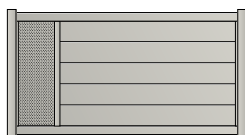

Tahoma CL 255 / Tahoma CL 170  
Tahoma CL brise-vent  
Tahoma CL 255 vertical  
Tahoma CL 170 vertical  
Tahoma CL brise-vent vertical

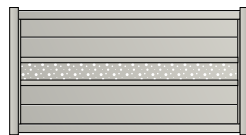

Nordica CL 255

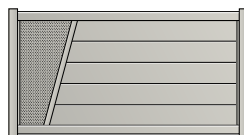

Vazari CL 255 / Vazari CL 170  
Vazari CL brise-vent



Corsiva CL 255 / Corsiva CL 170  
Corsiva C brise-vent



Helvetica CL BV sans traverse



Helvetica CL 255 sans traverse

**Le +** Les décors Estampe sont possibles avec la clôture Tahoma



Modèle QUADRA CL2

## Clôtures - Gamme Quadra



Quadra CL1



Quadra CL2



Modèle ORION



Clôtures - Gamme Optimo®



Phénix CL



Andromède CL



Orion CL



Modèle PHÉNIX



Modèle **MISTRAL**  
Lisses 100 x 40 mm





Modèle **LIVERPOOL**  
Lames alu 100 x 18 mm



Modèle **MILAN**  
Lames alumax 85 x 18 mm



Modèle **LA BRUYÈRE**  
Lames 85 x 18 mm



Modèle **AUBIGNÉ 100**  
Lames 100 x 18 mm

## Clôtures - Gammes Contemporaine & Citadine

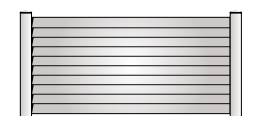

G	MODÈLE
●	▲ Liverpool

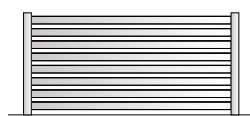

G	MODÈLE
●	Sabaria

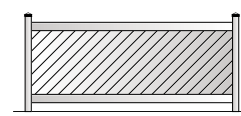

G	MODÈLE
●	□ La Bruyère
●	□ San José
●	□ Valence

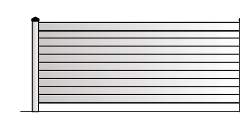

G	MODÈLE
●	□ Malraux
●	□ Sao Luis
●	□ Milan

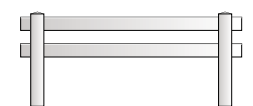

G	MODÈLE
●	○ Mistral 100
●	● De Musset 100
●	△ La Baule 70

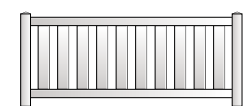

G	MODÈLE
●	▲ Aubigné 75
●	● Aubigné 100
●	▲ Maupassant 75
●	■ Suriname 60

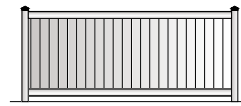

G	MODÈLE
●	Epicéa

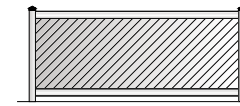

G	MODÈLE
●	Cyprés

LÉGENDES ICÔNES CLÔTURES		
Gamme / Structure lames	Remplissage	
● Contemporaine aluminium	■ 60 x 18	□ 85 x 18
● Citadine aluminium	▲ 75 x 18	△ 70 x 35
● Citadine alumax	● 100 x 18	○ 100 x 40
	◆ 170 x 18	
		Alu
		Alumax

! Ces images sont données à titre indicatif et ne peuvent en aucun cas être prises pour référence stricte à un modèle ou une teinte en particulier, elles indiquent les formes, les modèles avec différents types de remplissage. Les ossatures étant spécifiques à chaque gamme, il se peut que l'ossature représentée ne corresponde pas au modèle désigné. Merci de vous rapprocher de votre installateur qui saura vous conseiller.



Modèle **SABARIA**  
Lisses 100 x 18 mm



Clôture **TUILERIE**  
Option fleurs de Lys



Clôture **ÉTOILE**  
Options fleurs de Lys et volutes en haut, fers de lance au milieu



Clôture **TUILERIE AVEC FESTONNAGE**  
Option fleurs de Lys

Clôtures - Gamme Tradition

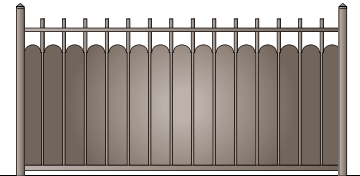

Tuilerie festonnée

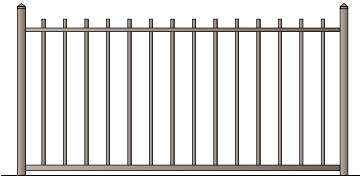

Tuilerie

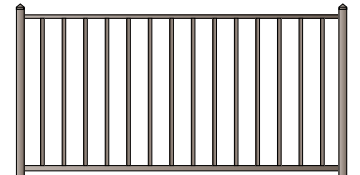

Trocadéro

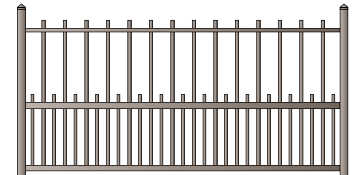

Etoile



Modèle **DISPERSION**  
En panneaux décoratifs

## **LES + PRODUIT**

### **BRISE-VUES ESTAMPE :**

- **21 MODÈLES DE DÉCOUPE LASER AU CHOIX** : des décors plus ou moins ajourés pour répondre à toutes les attentes ;
- **DES DÉCORS EXCLUSIFS** réalisés par une designer pour une entrée vraiment personnalisée ;

- **DÉCORS DÉCLINABLES** sur la gamme de portails et clôtures SIGNATURE pour une parfaite harmonisation de la façade.
- **3 HAUTEURS DISPONIBLES** (1800, 900 et 600 mm) ;
- **SIX COLORIS SUPPLÉMENTAIRES** pour apporter du pep's à l'extérieur et réhausser les décors.



Modèle **VARAITION**

Modèle **ALCHIMIE**  
Alterné 3 tailles de panneaux



Modèle **HORIZON**  
Alterné panneaux pleins



Modèle **PULSATION**



Modèle GALET  
Alterné panneaux pleins



**• COMPOSITION :**

Poteaux : profil aluminium exclusif dédié à cette gamme  
Panneaux : tôle aluminium épaisseur 3 mm

**• DIMENSION ÉLÉMENT :**

3 dimensions possibles en hauteur

- L 1800 x H 600 mm
- L 1800 x H 900 mm
- L 1800 x H 1800 mm

**• DIMENSION POTEAUX :**

70 X 70 mm / hauteurs : 950 mm et 2300 mm

**• NUANCIERS :**

standard SIB et spécifique

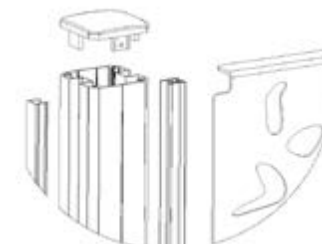

Modèle plein



Nuancier standard



Blanc 9016 satiné



Ivoire 1015 satiné



Bronze 8019 texturé



Bleu Canon métallisé



Rouge pourpre 3004 texturé



Vert 6005 texturé



Gris 7016 texturé



Gris 2900 sablé



Gris 9007 texturé



Gris beige 7006 texturé



Noir 2100 sablé



Noir 9005 texturé



Nuancier hors-standard



Jaune 1016 satiné



Rouge 3020 satiné



Vert 6018 satiné



Rose 4003 satiné



Bleu/vert 6027 satiné



Rouille Mars sablé

Brise-vues Estampe ce sont 21 décors avec découpe laser



Epi de Blé



Tropical



Envolée



Herbage



Horizon



Lotus



Sérénité



Escapade



Littoral



Feuillage



Dispersion



Variation



Éventail



Fréquence



Tribal



Pulsation



Alchimie



Futuriste

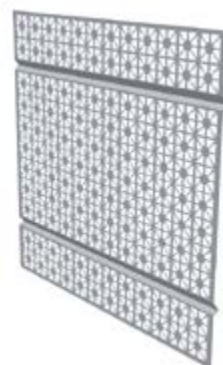

Illusion



Végétal

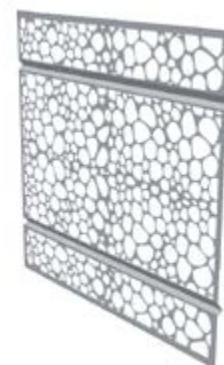

Galet



### **LES + PRODUIT**

#### **CLAUSTRAS :**

- **UN CONCEPT BREVETÉ** assurant un résultat esthétique immédiat et durable grâce à l'aluminium laqué.
- Fabrication standardisée et en série pour **UN EXCELLENT**

### **RAPPORT QUALITÉ / PRIX.**

- **PERSONNALISABLE** grâce aux panneaux tôle avec découpe laser ou aux lames décoratives ;
- **AJUSTABLES** à la hauteur désirée en fonction de vos besoins.

- Modules disponibles en longueur **STANDARD ET HORS STANDARD** selon les modèles.
- **SIMPLICITÉ ET RAPIDITÉ** d'assemblage sans perçage.
- **CLASSÉ 4** : résistant aux vents jusqu'à 145 km/h (CSTB), elles s'adaptent à tous les terrains et ne demandent aucun entretien particulier.



# Claustra Fargésia

- Disponible en version persiennée ou ajourée, Fargésia s'adapte parfaitement à vos envies. Jour ajustable entre les lames : c'est vous qui choisissez le degré d'intimité de votre clôture !
- Dimensions standards et hors-standards pour une parfaite adaptation à votre projet.



## Lames déco Fargésia



Jaune 1016



Rouge 3020



Vert 6018



Rose 4003



Bleu-Vert 6027



Rouille-Mars 2525



Modèle **FARGÉSIA**  
Version ajourée avec 2 entretoises + lame Jaune 1016

## 1 claustra : 3 possibilités

Avec 1 ou plusieurs entretoises, choisissez le degré d'intimité de votre clôture.

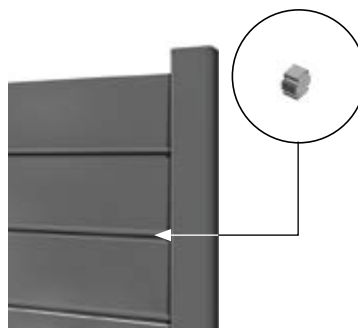

Version persiennée  
avec 1 entretoise

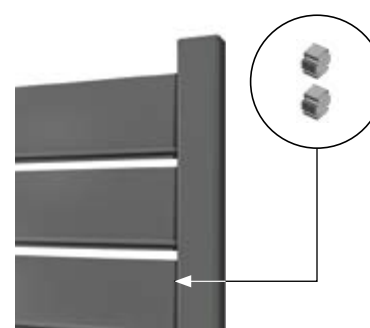

Version ajourée avec 2 entretoises  
Entre lames de 15 mm

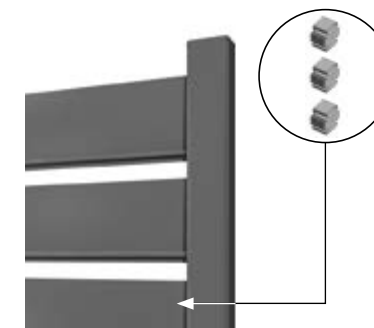

Version ajourée avec 3 entretoises  
Entre lames de 30 mm

# Claustra Thuya



Modèle THUYA  
Option lame bulles de savon



Modèle THUYA  
Option lame ellipse

## Options éléments décoratifs

Option : remplissage lames déco - pour modèle Thuya

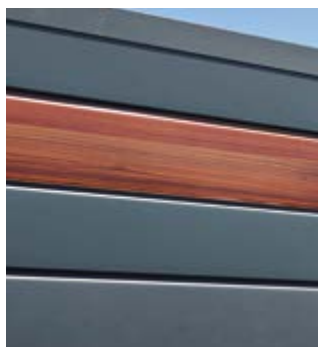

Lame ton bois



Lame ellipse

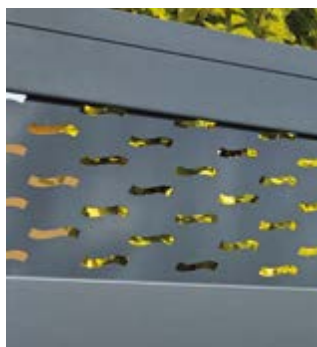

Lame ondulation



Lame bulle de savon

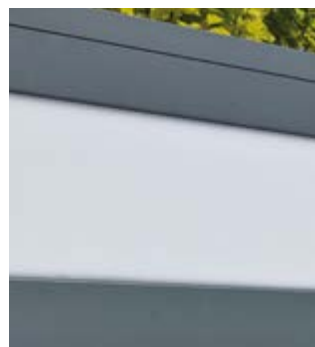

Lame translucide



Lame avec LED



Lame ton argent



Bâtonnet



Tôle finition anodisée



Arte

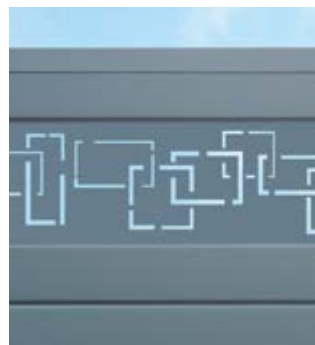

Labyrinthe



Clip lame ton bois

## Options éléments décoratifs

Option : remplissage panneaux avec découpe laser



Panneau bambou



Panneau bulle



Panneau labyrinthe



Panneau spirale



Panneau spirale centrale

# Claustra Abélia



Modèle ABÉLIA



Portillon dimensions standard H 1820 x L 1000



Modèle ABELIA  
Panneau imitation clins (85 mm)

# Claustra Acacia



Modèle ACACIA  
Panneau imitation clins (170 mm)



Modèle ACACIA  
Option panneau labyrinthe



Modèle ACACIA

# Claustra aluminium

2500 mm pour soubassement béton. Visserie de pose incluse

## Fargésia

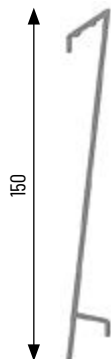

**!** Disponible en dimensions hors-standards

### NUANCIER DIMENSIONS STANDARDS (3 coloris)



Blanc 9016 satiné



Vert 6005 satiné



Gris 7016 satiné

### NUANCIER DIMENSIONS HORS-STANDARD (5 coloris)



Blanc 9016 satiné



Vert 6005 texturé



Gris 7016 texturé



Bronze 8019 texturé



Gris beige 7006 texturé

### COMPOSITION :

Poteaux : profil aluminium

Panneaux : profils extrudés aluminium

Structures : lames laquées sur les 2 faces + 2 entretoises par lame. ABS teinté masse

### DIMENSIONS ÉLÉMENT :

6 Lames aluminium de 150 : 1800 x H 900 mm

**DIMENSIONS POTEAUX : 70 x 70 / hauteurs : 950 mm, 2300 mm et 2500 mm**

## Thuya

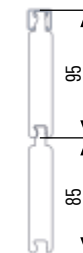

**!** Disponible en dimensions hors-standards

### NUANCIER (3 coloris)



Blanc 9016 satiné



Vert 6005 satiné



Gris 7016 satiné

### COMPOSITION :

Poteaux : profil aluminium

Panneaux : lames Alumax en aluminium remplies de mousse polyuréthane

Structures : lames laquées sur les 2 faces + U de finition

### DIMENSIONS ÉLÉMENT :

de 7 lames (H 607 mm) à 22 lames (1 882 mm)

**DIMENSIONS POTEAUX : 70 x 70**

## Les combinaisons d'assemblage possibles

- 1- Pose dans l'axe du poteau,
- 2- Pose avec un renvoi à 45°,
- 3- Pose avec un renvoi à 90°,
- 4- Pose au sol ou sur muret avec platine



Angle réglable de 0 à 90°

- 5- Platine orientable pour pose sur muret incliné, arrondi ou chaperon
- 6- Cache platine



Cache-platine

Pour Fargésia : disponible dans les 15 coloris standards

Pour les aures modèles, disponible uniquement en 3 coloris : blanc 9016, vert 6005 texturé et gris 7016 texturé.

**Abélia**

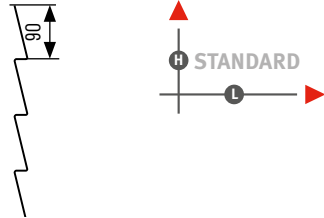
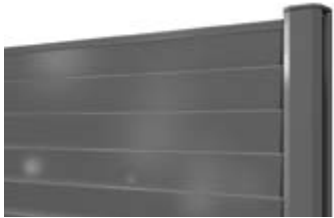

**NUANCIER (3 coloris)**



**COMPOSITION :**

Poteaux : profil aluminium  
 Panneaux : tôle alliage aluminium  
 Structures : imitation clins laqués sur les 2 faces

**DIMENSIONS ÉLÉMENT :**

Demi-claustra : 1 élément de 1800 x H 930 mm  
 Claustra complet : 1800 x H 1840 mm

**DIMENSIONS POTEAUX :** 70 x 70 / hauteurs : 950 mm, 2300 mm et 2500 mm

**Acacia**

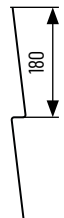

**NUANCIER (3 coloris)**



**COMPOSITION :**

Poteaux : profil aluminium  
 Panneaux : tôle alliage aluminium  
 Structures : imitation clins laqués sur les 2 faces

**DIMENSIONS ÉLÉMENT :**

Demi-claustra : 1 élément de 1800 x H 930 mm  
 Claustra complet : 1800 x H 1840 mm

**DIMENSIONS POTEAUX :** 70 x 70 / hauteurs : 950 mm, 2300 mm et 2500 mm



Platine à visser pour claustras de 1800 mm.

**Les finitions**

7- Embout de poteau en polycarbonate,  
 8- Parclose de finition.

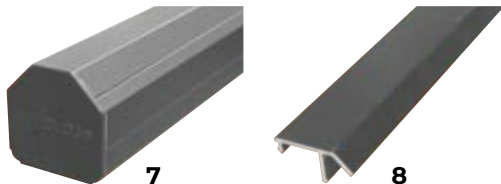

**Options disponibles**



Clôture avec portillon Abélia intégré



Raccordement sur poteaux avec parclose spéciale.

**EXCLUSIVITE SIB**

Modèle **MARCAUX**  
Option vitrage feuilleté 44.2







## Les Garde-corps

### LES + PRODUIT

#### **GARDE-CORPS :**

- **ADAPTATION** de la gamme à toutes les configurations de pose.
- **PERSONNALISATION** (modèles MONTAGNY et GIVRY) avec choix du nombre de lisses, et du vitrage ou de la tôle de remplissage.
- **PORTILLON** en option.

## Garde-corps Chardonnay & Cabernet-Sauvignon

---

Chardonnay p. 106 à 109

Cabernet-Sauvignon p. 110 à 113

Modèle **GIVRY**  
Standard : option tôle perforée bulles de savon  
Rampant : option 5 lisses

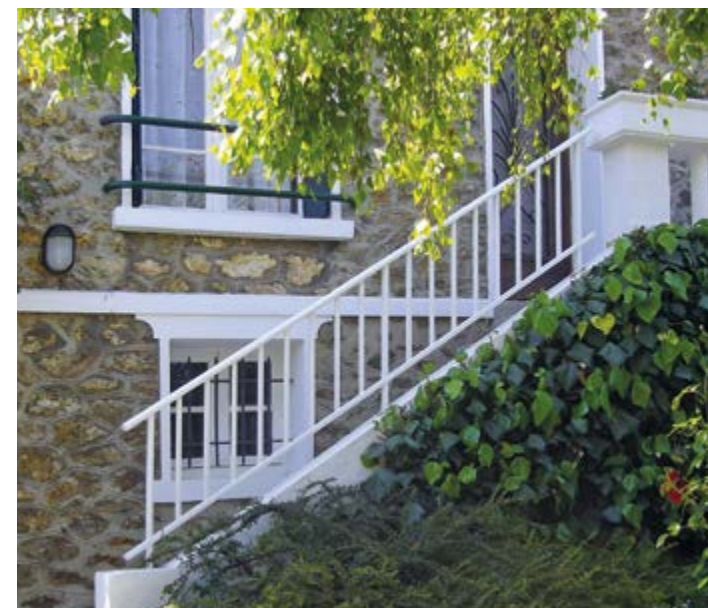

Modèle **CHABLY**



Modèle **MONTAGNY**  
Standard : option vitrage 44.2 opale blanc



Modèle CHABLIS



Modèle IRANCY



Modèle GIVRY  
Version Estampe - décor Herbage



Modèle IRANCY

# Garde-corps Chardonnay : 4 modèles disponibles



Les éléments du garde-corps Chardonnay sont constitués de poteaux et de traverses de forme elliptique avec barreaudage vertical assemblé par mortaisage assurant une finition de haute lignée.

Les embases disposent de réglages permettant une mise en œuvre parfaitement adaptée pour la rénovation.

## Portillon en option



## Généralités

- Hauteur standard 1020 mm
- Entraxe maxi poteaux: 1800 mm



Poteau Alu  
L 40 x H 25

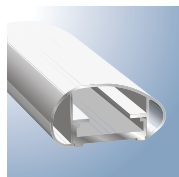

Main courante Alu  
L 70 x H 35

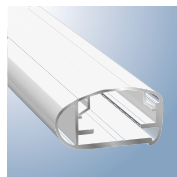

Traverse Alu  
L 56 x H 30

## Généralités (Givry et Montagny)

- Hauteur standard 1020 mm
- Entraxe maxi poteaux : 1500 mm



Garde-corps barreaudés et vitrés conformes à la nouvelle réglementation française (Norme NF - P01-012 NF P01-013)

**PROCÈS VERBAUX** : CLC 07-26006010/A & CLC 07-26006010/B : pour gamme Chardonnay



Jonction d'angle.



Sabot pour pose sur dalle.



Pose en nez de dalle.



Fixation main courante / mur  
Entraxe maxi 1500 mm



Embase Alu pose sur dalle  
L 117 x P 125

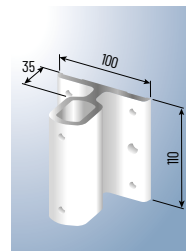

Embase Alu pose en nez de dalle  
L 100 x H 110 pour Chablis et Irancy

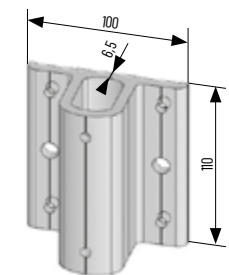

Embase Alu pose en nez de dalle  
L 100 x H 110 pour Givry et Montagny

## Barreaudages



32x25  
Alu standard



Poteau Alu - L 40 x H 25

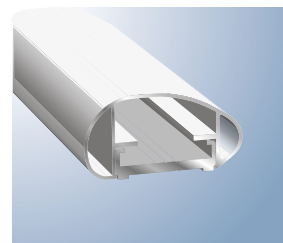

Main courante Alu - L 70 x H 35

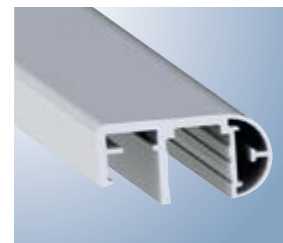

Lisse haute Alu - L 53 x H 26

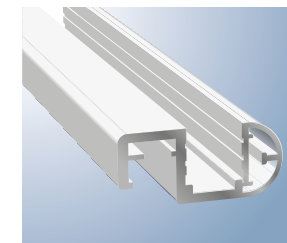

Lisse basse Alu - L 53 x H 26

## Modèles avec barreaudage

Chablis - avec barreaudage



Irancy - avec traverse et barreaudage



## Appui de fenêtre

Profil 70 x 35 Alu avec étrier pour une pose entre tableaux



**Modèles avec vitre**

Montagny - Modèle standard

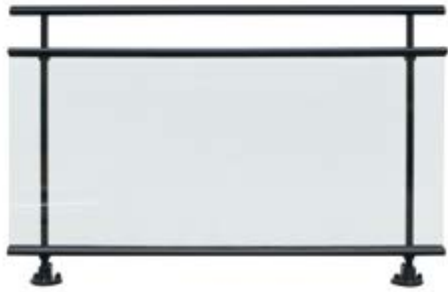

Modèle avec 1 lisse



Modèle avec 2 lisses

**Modèles avec tôle**

Givry - Modèle standard

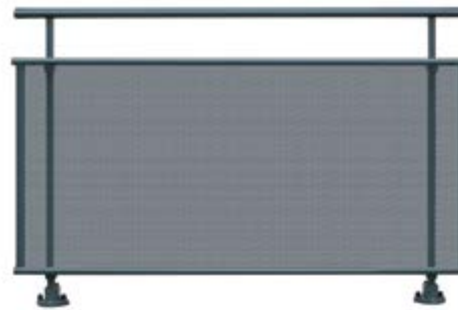

Modèle avec 1 lisse



Modèle avec 2 lisses



Articulation main courante.

**NEW Modèles avec décor Estampe (Givry standard uniquement)**



Version Estampe - Décor Herbage

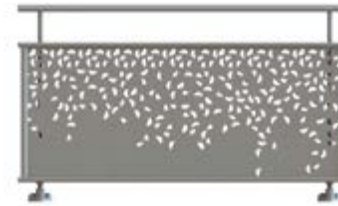

Version Estampe - Décor Dispersion



Version Estampe - Décor Variation

**Remplissage vitrage feuilleté 44/2 (Montagny)**



Clair

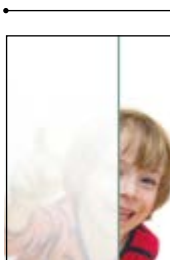

Opale blanc



Vert pâle



Granité imprimé 200



Bronze

Au choix, avec plus-value

**Remplissage tôle épaisseur 2 mm (Givry)**

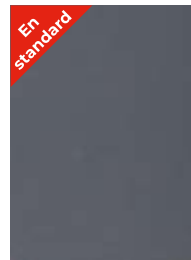

Tôle lisse



Tôle perforée ronds

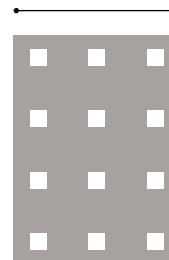

Tôle perforée carrés



Tôle perforée ellipses



Tôle perforée bulles de savon

Au choix, sans plus-value

En standard

En standard



Modèle PAUILLAC



Modèle PAUILLAC



Modèle POMEROL



Modèle POMEROL



Modèle MARGAUX  
Remplissage avec vitrages clairs feuilletés 44.2

## Garde-corps Cabernet-Sauvignon

Les garde-corps et rampes d'accès Cabernet-Sauvignon pour escalier, constitués de profils en alliage d'aluminium extrudés, reprennent l'aspect esthétique de l'ensemble de nos gammes.

- Assemblage mécanique avec pièces de jonction selon les cas de figure. Accessoires avec visserie inoxydable.
- Possibilité d'un portillon intégré.



Les éléments de garde-corps Cabernet-Sauvignon sont constitués de poteaux et de traverses avec barreaudage en applique ou vitrage pour le modèle Margaux.

Chaque barreau dispose d'embouts en aluminium assurant une parfaite finition.

Les embases disposent de réglages permettant une mise en œuvre particulièrement adaptée pour la rénovation.

Pose sur dalle uniquement.



Jonction d'angle Cabernet-Sauvignon.

**!** • Pose en nez de dalle IMPOSSIBLE

<b>NF</b>	Garde-corps barreaudés et vitrés conformes à la nouvelle réglementation française (Norme NF - P01-012 NF P01-013)
	<b>PROCÈS VERBAUX :</b> CLC 04-036 & CLC 06-26002290 : pour gamme Cabernet et Sauvignon



Fixation main courante / mur  
Entraxe maxi 1500 mm



Embase  
Longueur : 165 mm  
Largeur : 125 mm  
Hauteur : 70 mm



Articulations main courante Cabernet-Sauvignon descente d'escalier.





Gamme Cabernet-Sauvignon : 4 modèles disponibles

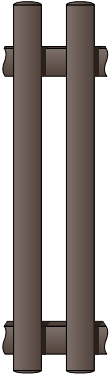

Pomerol

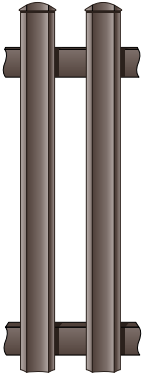

Médoc

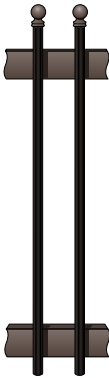

Pauillac

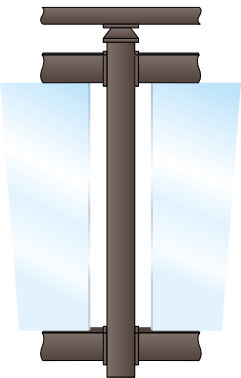

Margaux

**Option technique**

- Portillon avec serrure



**Remplissage vitrage (Margaux)**



Clair



Opale blanc



Vert pâle



Granité imprimé 200

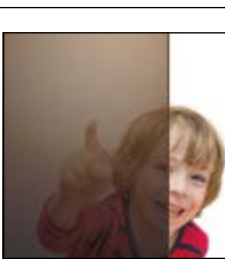

Bronze

Au choix, avec plus-value

**Barreaudages**



POMEROL  
60x18 bombée alu



MÉDOC\*\*  
75x18 alu



PAUILLAC  
(boules uniquement)



MARGAUX  
vitrages feuilletés 44.2 clair

**Généralités**

- Hauteur standard: 1020 mm
- Entraxe maxi poteaux: 1800 mm

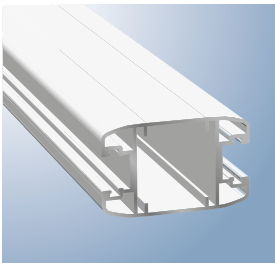

Poteau alu  
L 80 x H 50

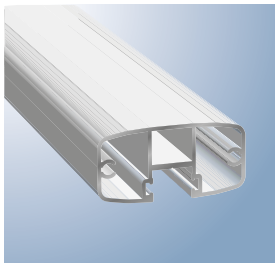

Traverse et main courante alu  
L 70 x H 35



**ABRI DE TERRASSE**

Longueur : 5120 mm - Largeur : 3000 mm - Hauteur : 2000 mm

### LES + PRODUIT

#### **CARPORTS & ABRIS DE TERRASSE :**

- **LARGE GAMME** : plus de 40 modèles en dimensions standards et possibilité de sur-mesure ;
- **PARFAITE INTÉGRATION** dans le cadre de vie avec ses lignes fluides et épurées, le choix des coloris et de la toiture ;
- **PERSONNALISATION ET CRÉATION D'AMBIANCE** grâce aux différentes options proposées.

## Carports, abris de terrasse & pergolas

---

Carports p. 116 - 117

Abris de terrasse p. 118 - 119

Pergolas p. 120

Caractéristiques techniques p. 121 à 125



**CARPORT**

Longueur : 5120 mm - Largeur : 3045 mm - Hauteur : 2000 mm

## Carports, l'abri original et durable pour protéger tout ce que vous voulez.

Votre budget ne vous permet pas de construire un garage pour abriter votre véhicule, camping-car, bateau, moto...

Le carport apporte la réponse idéale pour protéger vos biens en évitant les longues procédures administratives.

Tout en aluminium, nos carports sont solides, esthétiques et proposent une solution à votre besoin.

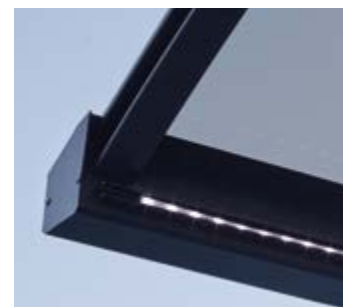

Option éclairage d'ambiance à Leds



Des gouttières alliant esthétique et efficacité



Gouttières équipées de crépines pour un bon écoulement des eaux pluviales

**CARPORT**  
Option éclairage d'ambiance à Leds  
Longueur : 5120 mm  
Largeur : 3045 mm  
Hauteur : 2500 mm

**ABRI DE TERRASSE**

Longueur : 7640 mm - Largeur : 3500 mm - Hauteur : 2000 mm



Offrez la plus belle des extensions à votre terrasse pour vos moments de détente.

Avec la gamme d'abris de terrasse SIB, prolongez votre habitation sans de coûteux et longs travaux.



**ABRI DE TERRASSE**

Longueur : 5120 mm  
Largeur : 3000 mm  
Hauteur : 2000 mm



**ABRI DE TERRASSE**

Longueur : 3860 mm  
Largeur : 3000 mm  
Hauteur : 2000 mm  
Option stores d'ombrage



SIB propose désormais l'abri de terrasse en version pergola sans polycarbonate, avec store inclus. Plus résistant qu'un store banne en cas de vent, cette pergola permet de profiter pleinement de sa terrasse.



- Les +**
- Structure aluminium
  - Sans entretien
  - Ajustable en longueur et en hauteur (cf tableaux)



## Caractéristiques techniques

- En toiture profil chevron 60 x 60 mm en hauteur et gouttière autoporteuse 100 x 91 mm avec flasque en extrémité.
- Profils plats de 54 mm pour jonction entre les plaques polycarbonate.
- Poteaux de 71 x 71 mm avec embase en fonderie d'aluminium de 110 x 150 mm. Kit de fixation au sol (goujons Inox).  
Pour les carports - hauteur > 2500 mm : poteaux de 140 x 70 mm  
Pour les carports XL : poteaux de 140 x 70 mm
- 2 remplissages traités anti UV de toiture au choix : plaques de polycarbonate compact teintées bronze ou claire, épaisseur 5 mm.
- Visserie de pose incluse.
- Fabrication française.
- Certification au vent (valeur extrême de 145Km/h) réalisée auprès du CSTB suivant norme NF-EN 1991-1-4.

### Produits aluminium avec labels



## Matériaux, structure et montage



Structure en aluminium thermolaqué.  
Profils assemblés par visserie inox.



Fixation au sol par platines.



Récupération des eaux pluviales.

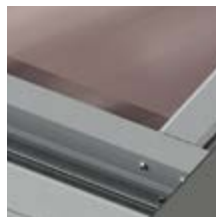

Couverture en polycarbonate ou polypropylène traitée anti-UV.

### Nuancier standard - Ossature alu

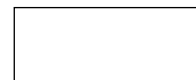

Blanc 9016 satiné



Gris 7016 texturé



Gris 2900 sablé



Noir 2100 sablé

### Toitures possibles



Toiture polycarbonate compact épaisseur 5 mm - teinte bronze Toiture polycarbonate compact épaisseur 5 mm - teinte claire

## 2 possibilités de pose

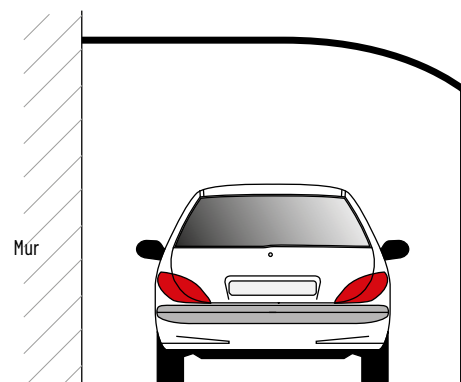

▲ Exemple A  
Pose contre mur + 2 ou 3 poteaux

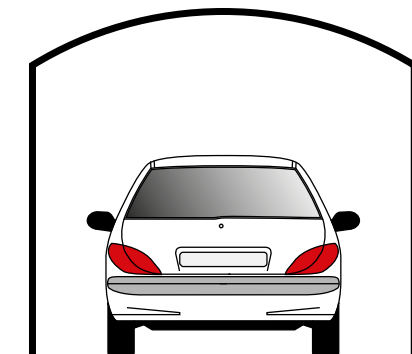

▲ Exemple B  
Pose sur 4 à 8 poteaux

## Options possibles

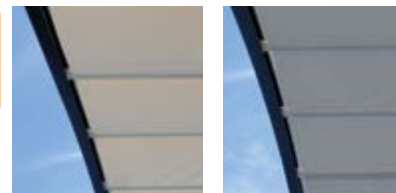

Store d'ombrage avec guide manuel (écru ou gris clair) - uniquement pour abris de terrasse





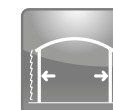









Eclairage d'ambiance à Leds















Cloisonnement latéral avec clôtures Thuya (nous consulter)

**GAMME CARPORTS** (Largeur unique 3045 mm / section des poteaux 71x71 mm)







		<b>ADAPTÉ POUR VOITURES, MOTOS</b>		<b>ADAPTÉ POUR CARAVANES, CAMPING-CAR, BATEAUX</b>		
		Longueur 3860 mm	Longueur 5120 mm (standard)	Longueur 6380 mm	Longueur 7640 mm	
		Entraxe poteau : 3780 mm	Entraxe poteau : 3850 mm	Entraxe poteau : 3150 mm	Entraxe poteau : 3780 mm	
Largeur 3045 mm	Hauteur 2000 mm Hauteur hors tout 2480 mm					
	section des poteaux 140x70 mm					
	Hauteur 2500 mm Hauteur hors tout 2980 mm					
Hauteur 3000 mm Hauteur hors tout 3480 mm						

**GAMME CARPORTS XL** (Largeur unique 4000 mm / section des poteaux 140x70 mm)

		ADAPTÉ POUR VOITURES, MOTOS		ADAPTÉ POUR CARAVANES, CAMPING-CAR, BATEAUX	
		Longueur 3860 mm	Longueur 5120 mm (standard)	Longueur 6380 mm	Longueur 7640 mm
		Entraxe poteau : 3780 mm	Entraxe poteau : 3850 mm	Entraxe poteau : 3150 mm	Entraxe poteau : 3780 mm
Largeur 4000 mm	Hauteur 2000 mm Hauteur hors tout 2480 mm				
	Hauteur 2500 mm Hauteur hors tout 2980 mm				
	Hauteur 3000 mm Hauteur hors tout 3480 mm				

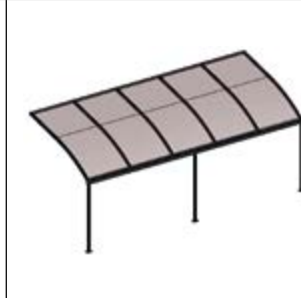
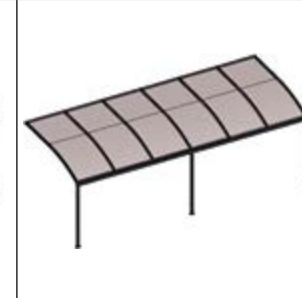
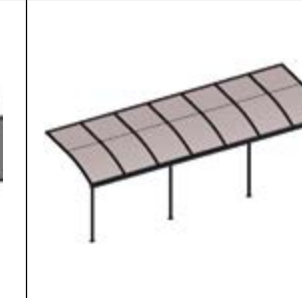
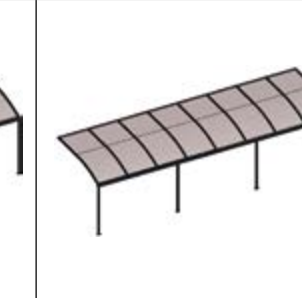
**GAMME ABRIS DE TERRASSES** (Hauteur unique 2000 mm / section des poteaux 71x71 mm)

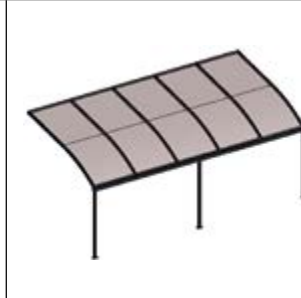
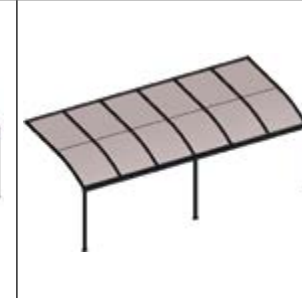
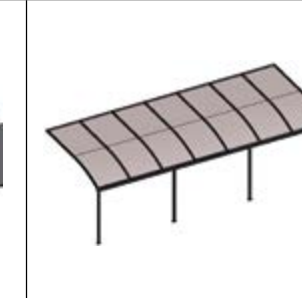
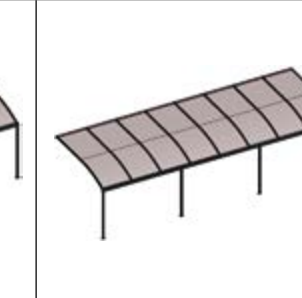
**ADAPTÉ POUR TERRASSES, VOITURES, MOTOS**

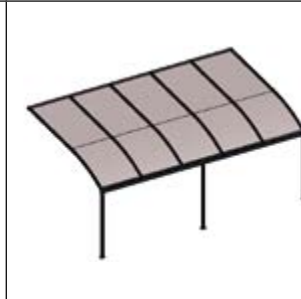
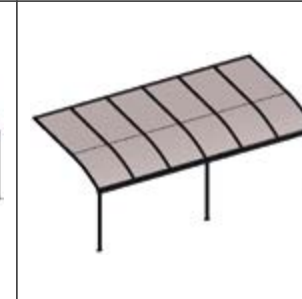
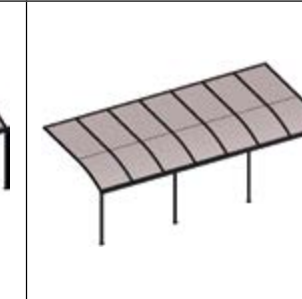
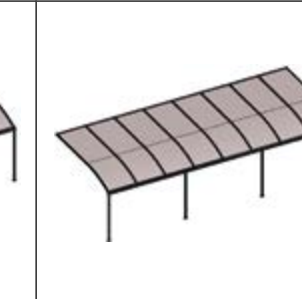
		Longueur 3860 mm Entraxe poteau : 3780 mm	Longueur 5120 mm (standard) Entraxe poteau : 3850 mm	Longueur 6380 mm Entraxe poteau : 3150 mm	Longueur 7640 mm Entraxe poteau : 3780 mm	Longueur 8900 mm	Longueur 10160 mm
Hauteur unique 2000 mm	Largeur 3000 mm Hauteur hors tout 2653 mm						
	Largeur 3500 mm Hauteur hors tout 2678 mm						
	Largeur 4000 mm Hauteur hors tout 2703 mm						

**GAMME PERGOLAS** (Hauteur unique 2000 mm / section des poteaux 71x71 mm)

		Longueur 3860 mm Entraxe poteau : 3780 mm	Longueur 5120 mm (standard) Entraxe poteau : 3850 mm	Longueur 6380 mm Entraxe poteau : 3150 mm	Longueur 7640 mm Entraxe poteau : 3780 mm	Longueur 8900 mm	Longueur 10160 mm
Hauteur unique 2000 mm	Largeur 3000 mm Hauteur hors tout 2653 mm						
	Largeur 3500 mm Hauteur hors tout 2678 mm						
	Largeur 4000 mm Hauteur hors tout 2703 mm						



---

---

---

---

---

---

---

---

---

---

---

---

---

---

---

---

---

---

---

---

---

---

---

---

---

---

---

---

---

---

Votre installateur SIB



FABRIQUÉS EN FRANCE

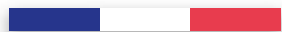

**SIB**   
LE PORTAIL PAR EXCELLENCE

210 route de Gautreau - B.P. 21032 - 85290 MORTAGNE-SUR-SÈVRE (France)

Tel. 02 51 64 68 68 - e-mail : [sib@sib-europe.com](mailto:sib@sib-europe.com) - [www.sib-europe.com](http://www.sib-europe.com)

Édition mars 2020

 **GROUPE  
NADIA**  
FÉDÉRATEUR DE SAVOIR-FAIRE